

DX 超合金
CHOGOKIN

BANDAI NAMCO

VF-1S ARMORED VALKYRIE

ROY FOCKER SPECIAL

DX超合金 VF-1S アーマードバルキリー（ロイ・フォッカースペシャル）取扱説明書

MACROSS
MAGROSS

©1982 BIGWEST

※画像はイメージです。



注意

お買い上げのお客様へ 必ずお読みください。

- 本商品の対象年齢は15才以上です。対象年齢未満のお子様には絶対に与えないでください。
- 小さな部品がありますので、小さなお子様が誤って飲み込まないように注意してください。窒息などの危険があります。
- 尖った部分や鋭い部分がありますので、取扱や保管場所に注意してください。思わぬケガをするおそれがあります。
- 可動部の隙間には指などを入れないでください。はさまれてケガをするおそれがあります。

《使用上の注意》

- 本商品は精密に作られています。無理な力を加えたり、落としたりすると破損するおそれがあります。
- 関節部分を曲げたり回転させたりする時に、無理に動かすと彩色がはかれるおそれがありますので注意してください。
- 本商品を樹脂製のソファやシート、タイルなどの上に置かないでください。長時間接触していると色が移る場合があります。

セット内容

■ 取扱説明書(本書)

パイロット
フィギュア
(ロイ・フォッカー)



アンテナ **×2**
(1本は予備)



ガンポッド



ガンベルト



アーム



アーマード用
ディスプレイジョイント



フィギュア 本体



台座

補助棒
(※ランディングギア
などの引き出しに
使用します。)



ファイター用支柱



ガウォーク用
支柱



バトロイド用
支柱

本体手首

交換用手首(本体手首と交換することができます。)



A B
可動手首



C D
拳手首



E F
武器用手首



G H
開き手首



丸指手首大
(左) 丸指手首大
(右)

※ 本書の画像には試作品を使用しています。実際の商品とは、多少異なりますのでご了承ください。



肩ミサイルポッド(右) 肩ミサイルポッド(左)



胸ミサイルポッド



ブースター(左) ブースター(右)

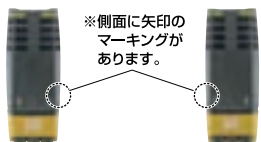

※側面に矢印のマーキングがあります。

腕アーモア外(左) 腕アーモア外(右)



腰上アーモア(右) 腰上アーモア(左)



腕アーモア内 x2



腰アーモア前



ブースター基部



腰アーモア後



脚アーモア内(右) 脚アーモア内(左)



脚アーモア前(右) 脚アーモア前(左)



腰ミサイルポッド(右) 腰ミサイルポッド(左)



脚アーモア後(右) 脚アーモア後(左)



爪先アーモア x2



胸ミサイルポッド(右) 胸ミサイルポッド(左)



かかとアーモア x2

矢印一覧
Arrow List



取り付けます。
Attachable



取り外します。
Removable



可動します。
Movable

- 取扱説明書の画像には試作品を使用しております。
- 取扱説明書の画像と商品とは、多少異なりますのでご了承ください。

ディスプレイサポートには別売りの魂STAGEを!⇒

https://tamashiiweb.com/special/t_stage/



注意
CAUTION

※本商品は全体に彩色を施しております。
組み立て～操作の際にキズがつくおそれがありますので取扱には十分注意してください。

※ All parts of this product have been painted. Please take thorough care when handling the product as there is a risk of scratching the product when assembling and operating it.

アーマードパーツの装着 ※箱に入った状態から始めます。

注意

変形時にダイキャストの部分が他の部分に当たったり擦れたりすると、ボディの塗装がはがれるおそれがありますので注意してください。

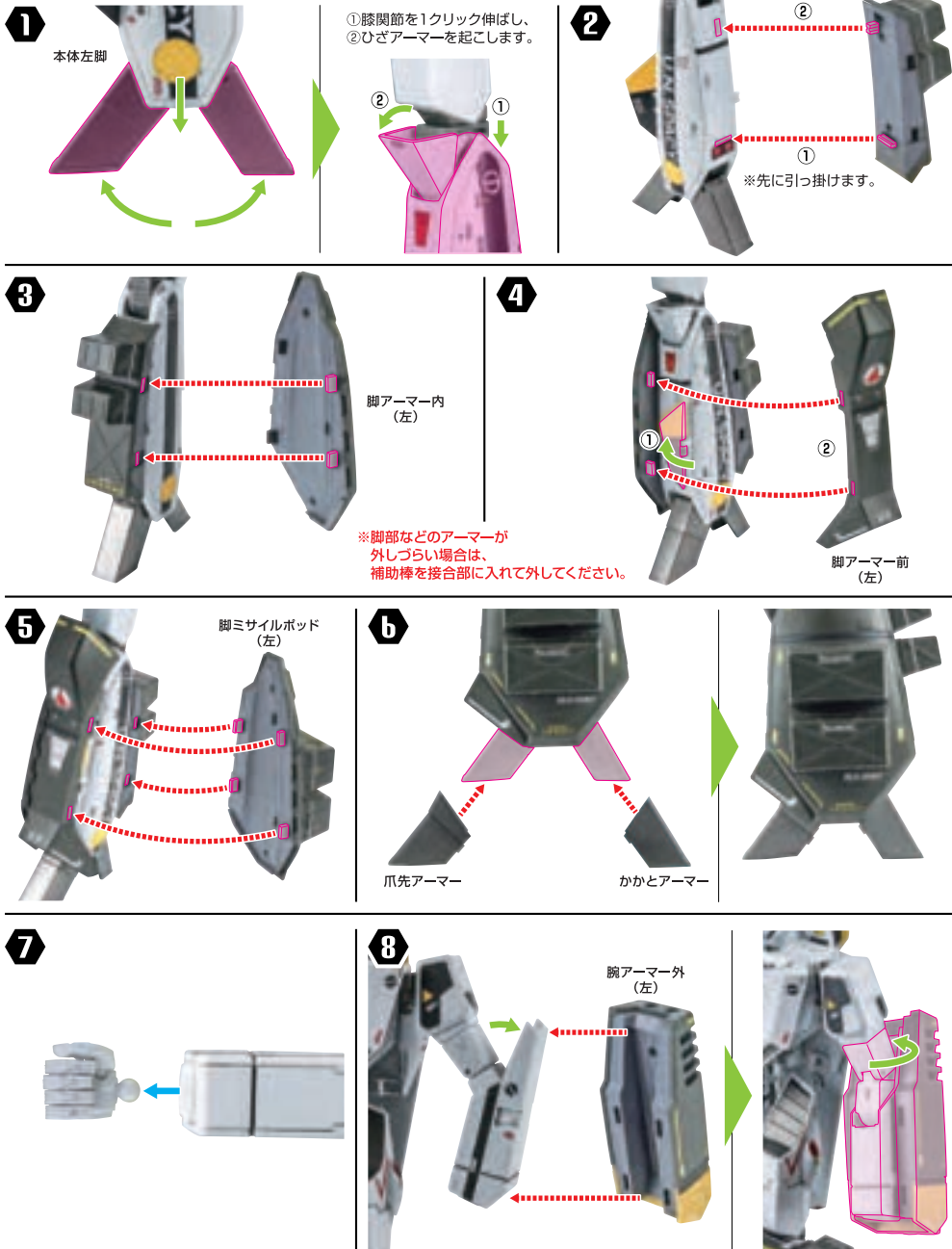

9

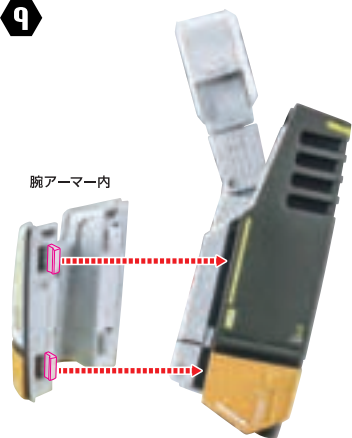

10



11



12

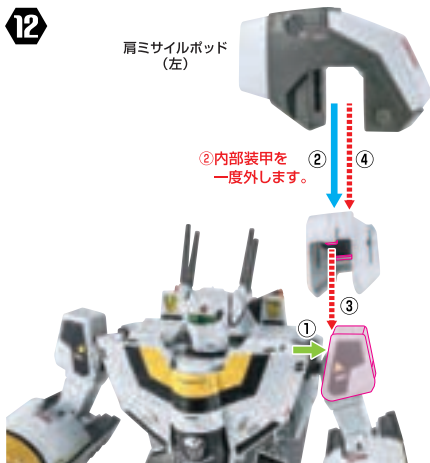

13

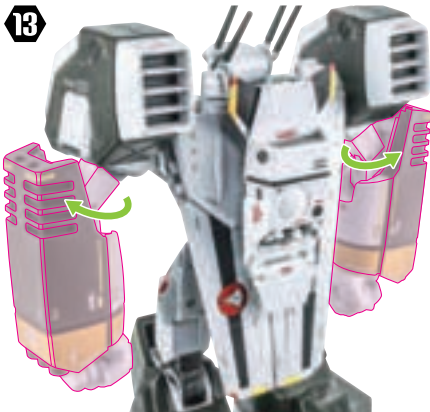

14

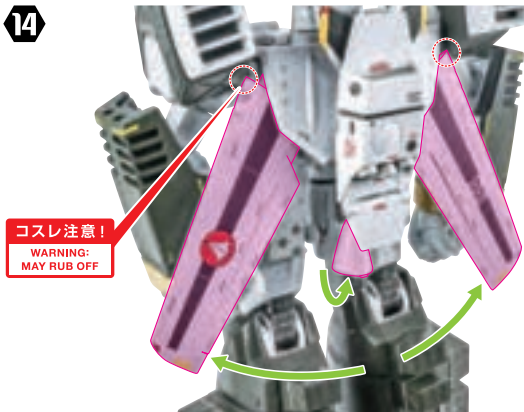

15

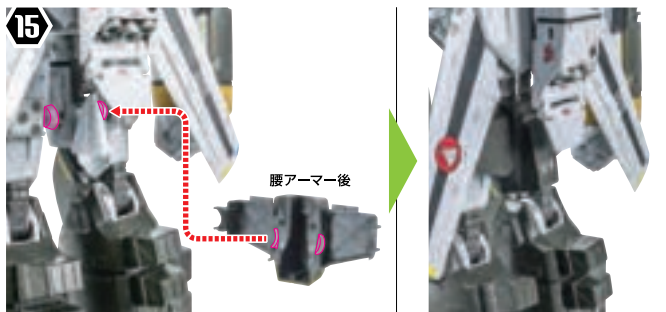

16

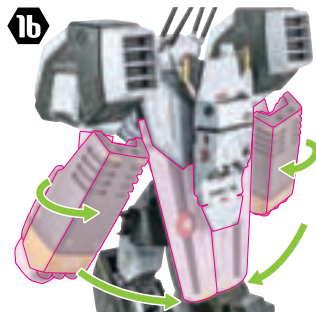

17

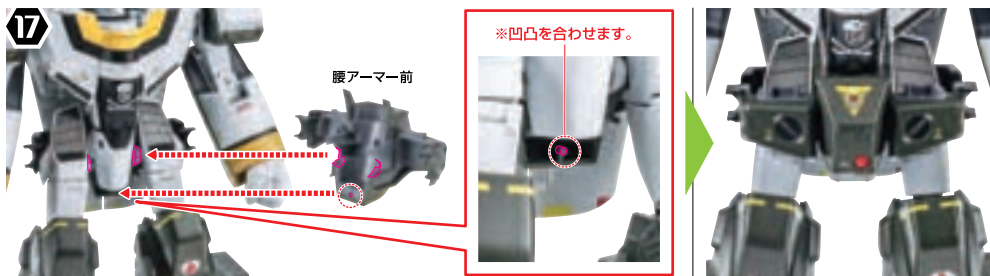

18



19



20

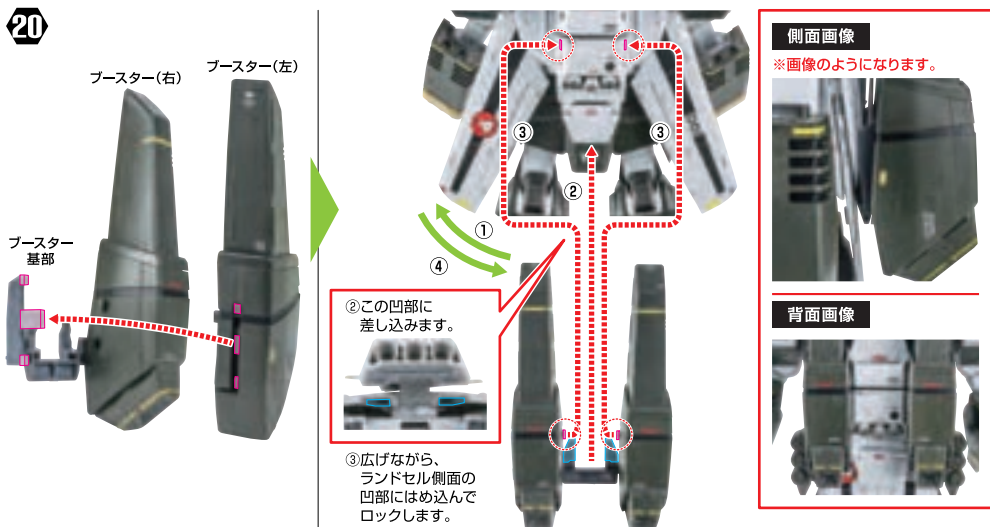

21



胸ミサイルポッド

完成!!



ミサイルハッチオープン

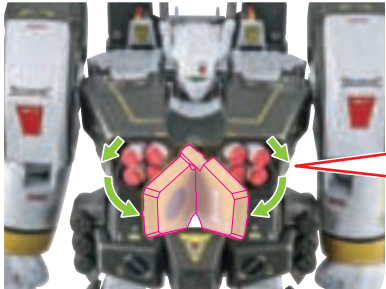

※戻す際には押し込みます。

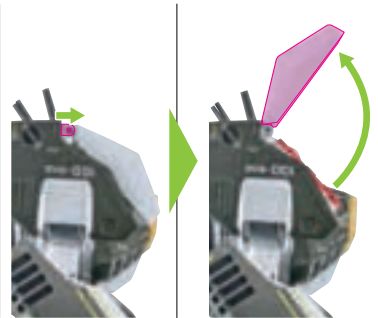
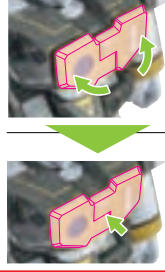

※ヒンジ部の引き出しに運動してミサイルがせり出します。

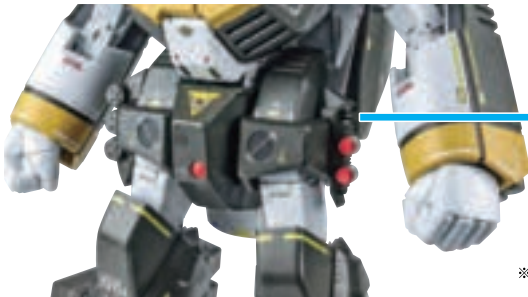

※ミサイルキャップが外せません。

紛失注意!
DO NOT MISPLACE



※外装を外した後、ミサイルを外せます。

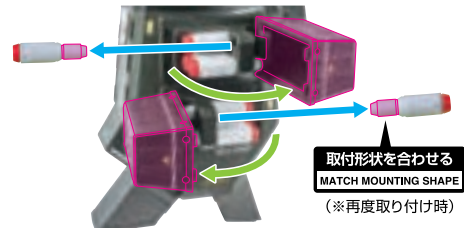

ディスプレイ

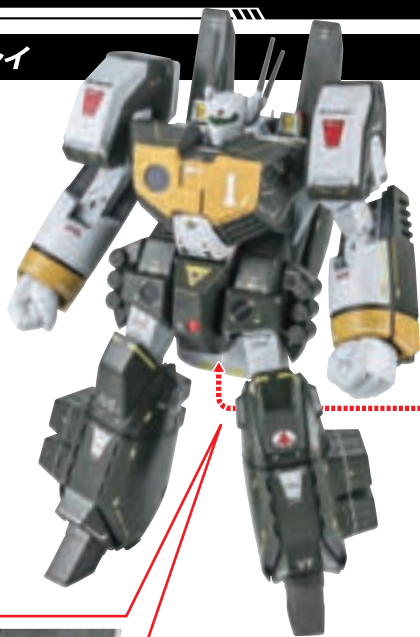

アーマード用
ディスプレイジョイント



アーム



台座

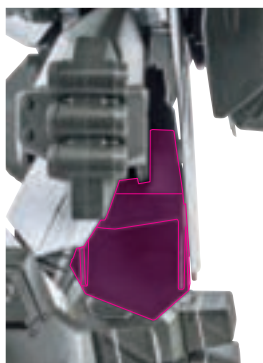

完成!!

バトロイド→ファイターへの逆変形

注意

変形時にダイキャストの部分が他の部分に当たったり擦れたりすると、ボディの塗装がはがれるおそれがありますので注意してください。

1 ※各アーマーと手首を外した状態から始めます。

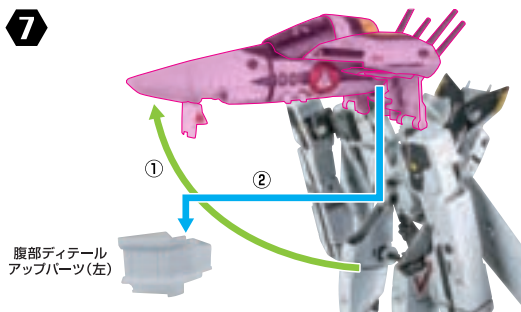
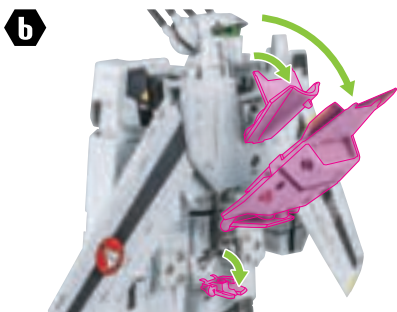
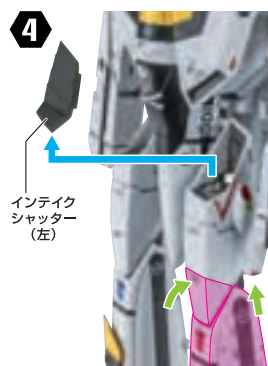
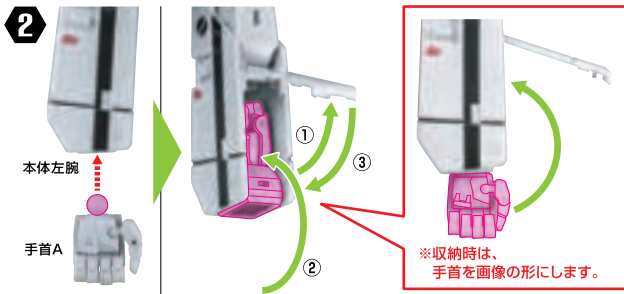

8

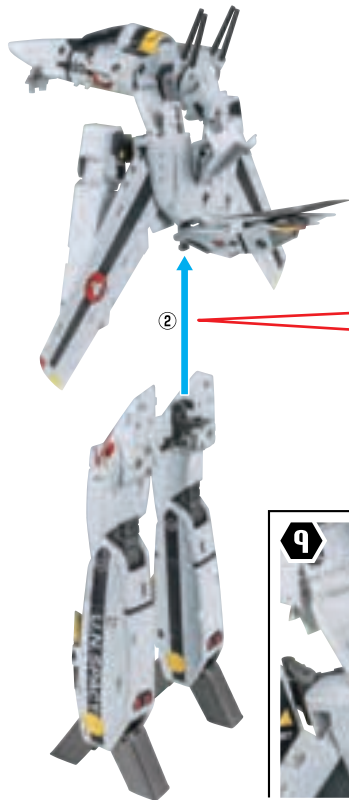

※補助棒を使用して
ロックを外します。

9

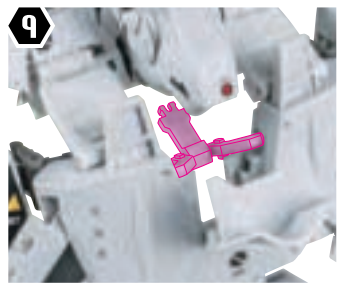

10

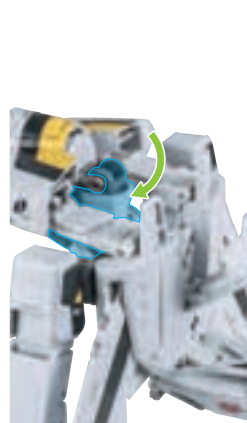
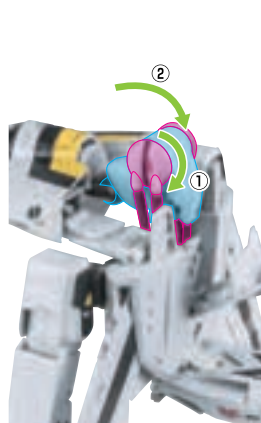
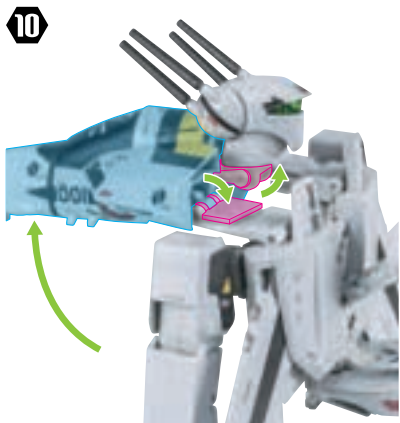

11

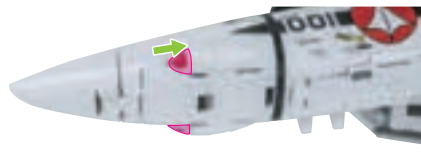
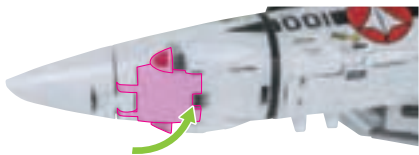

12

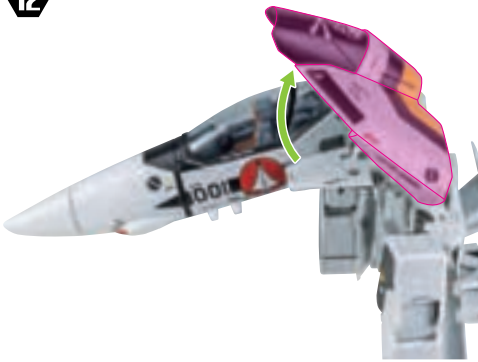

13

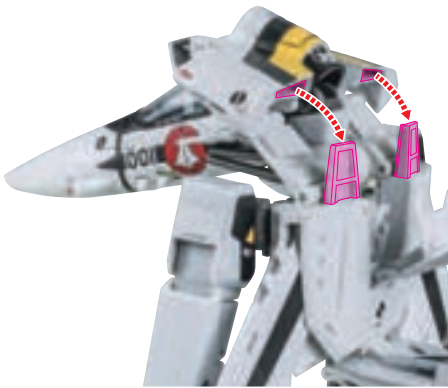

14



15

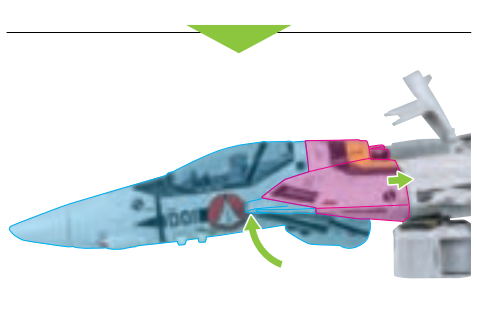

16



17

◀機体底面画像▶

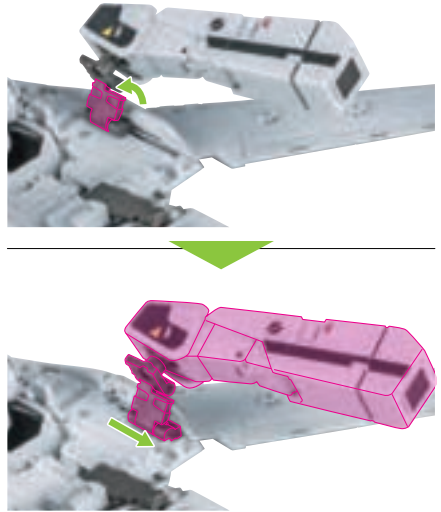

18

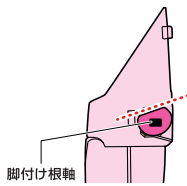
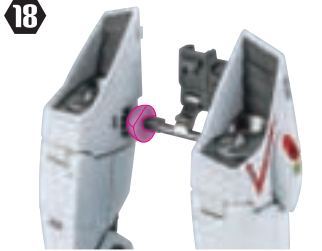

脚付け根軸の支点を軸に
脚部を90度
回転させます。

支点

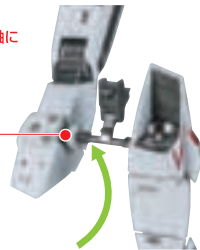

脚付け根軸

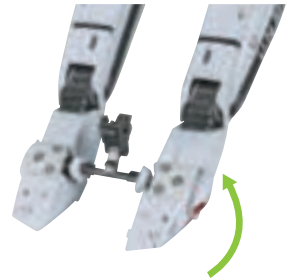
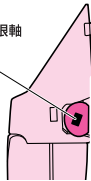

19

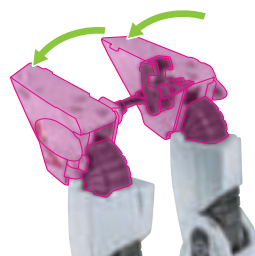
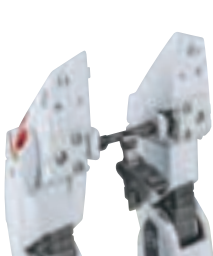

20

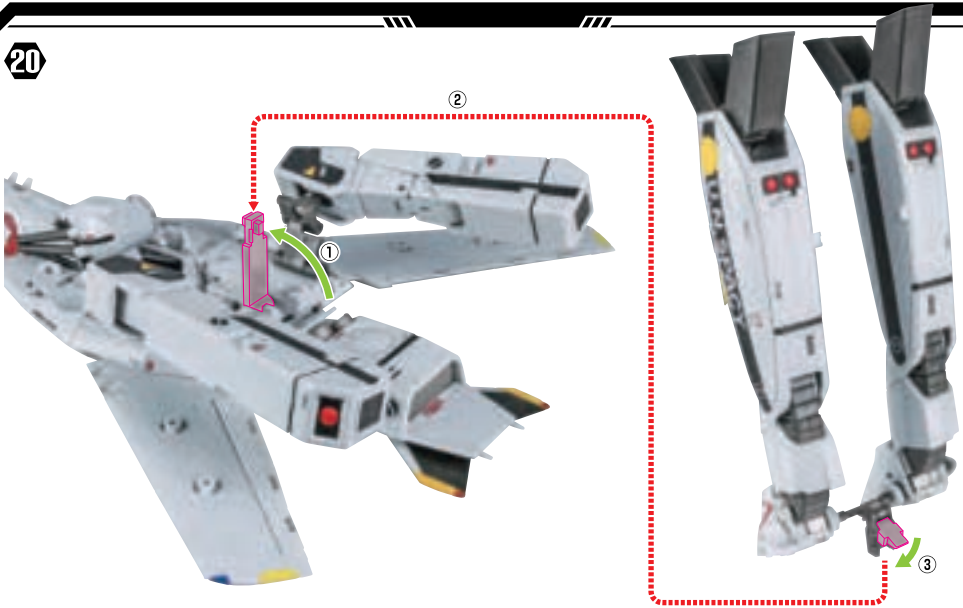

21

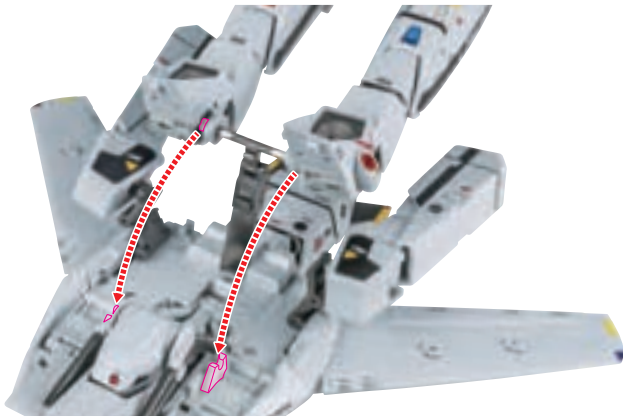

22



23

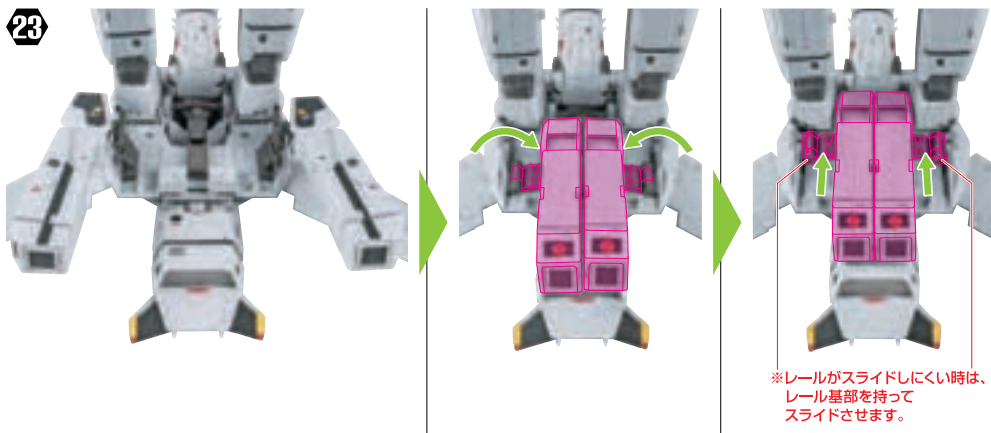

24



25



26

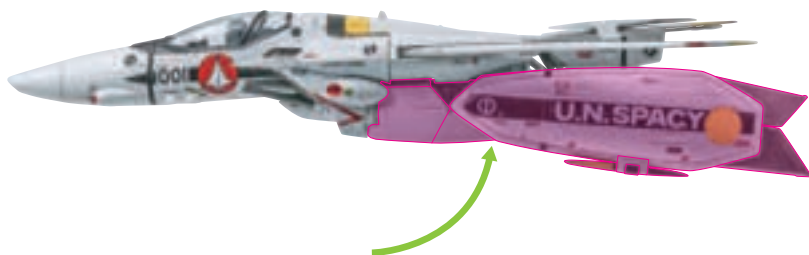

27



※「ファイター形態の組み立て方」に続きます。

ファイター形態の組み立て方

注意 変形時にダイキャストの部分が他の部分に当たったり擦れたりすると、ボディの塗装がはがれるおそれがありますので注意してください。

- 1** ①コクピットハッチを開き
②パイロットフィギュア
(ロイ・フォッカー)を搭乗させます。

パイロットフィギュア
(ロイ・フォッカー)

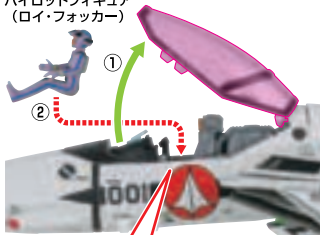

※両手を操縦桿に添えます。



- 2** 尾翼、ベントラルフィンを開きます。

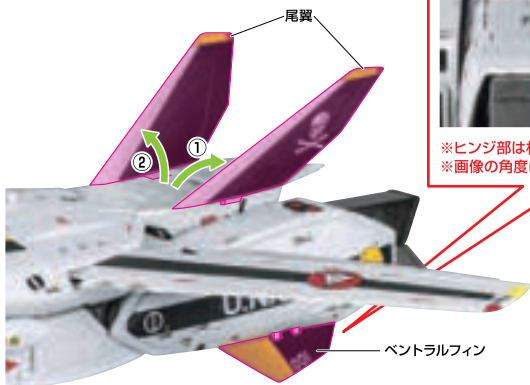

◀機体底面画像▶

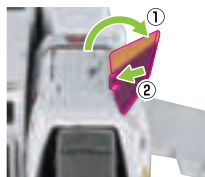

※ヒンジ部は根元で縮みます。
※画像の角度に開きます。

- 3** 前輪ハッチを画像の順で開きます。

◀機体底面画像▶

※各ハッチは、根元のヒンジを引き出しながら開きます。
もとに戻す時は押し込んでください。
外れた場合はもとのように付け直してください。

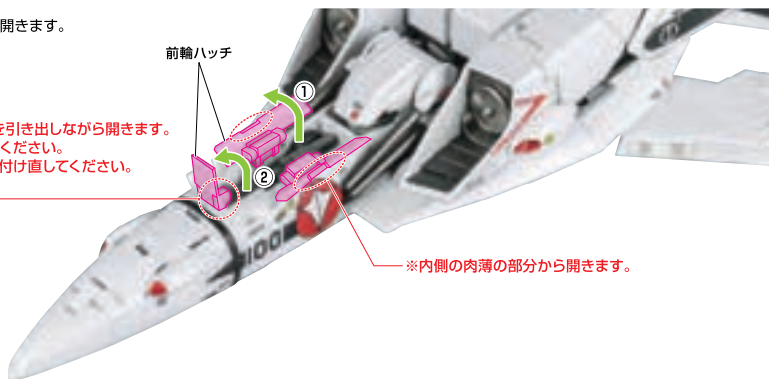

※内側の肉薄の部分から開きます。

ランディングギアを引き出します。

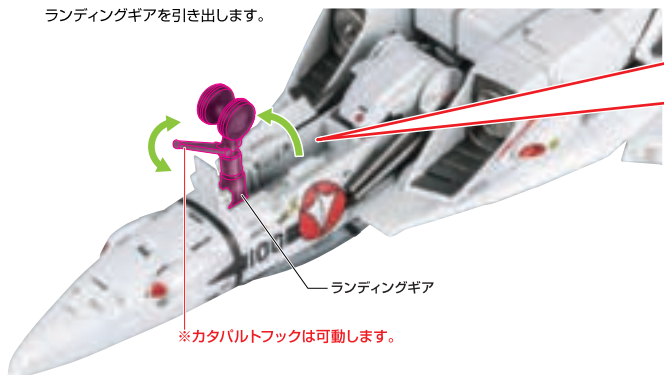

※カタバルトフックは可動します。



ツメカケ

4 後輪ハッチを画像の順で開きます。

◀機体底面画像▶

※各ハッチの根元のヒンジを引き出しながら開きます。
もとに戻す時は押し込んでください。
外れた場合はもとのように付け直してください。

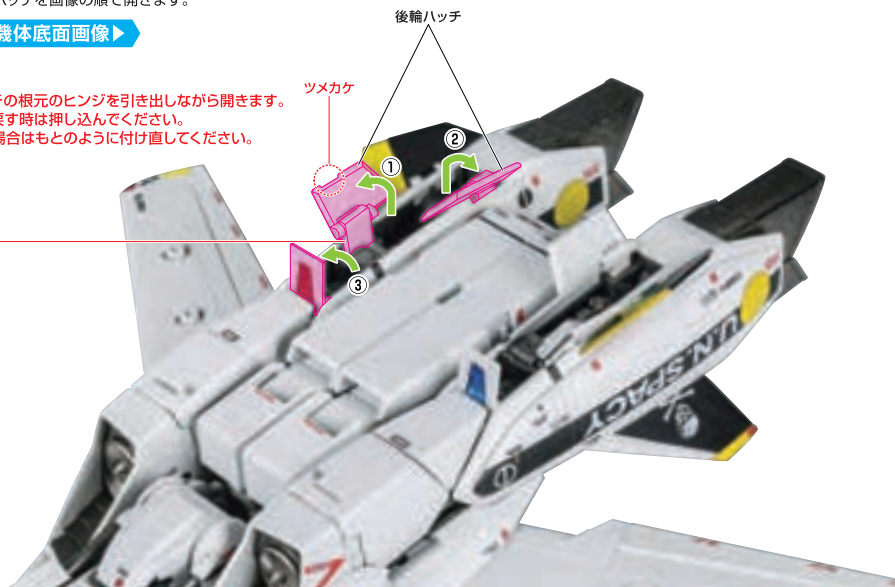

5 ランディングギアを起こします。



ランディングギアを外側に倒します。

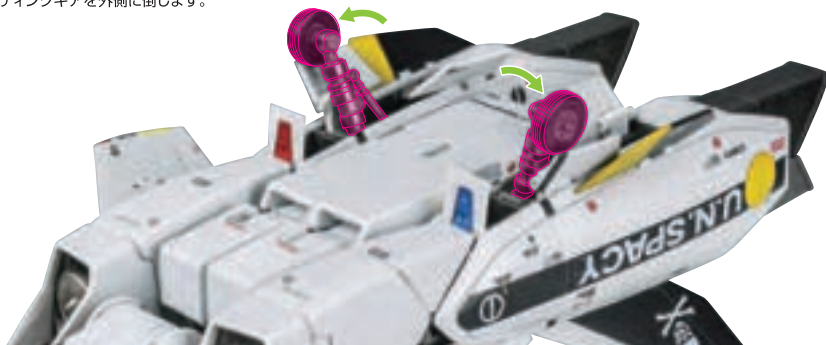

b

- ①腕を起こします。
- ②ガンボッドを取り付けます。
- ③腕を戻します。

◀機体底面画像▶

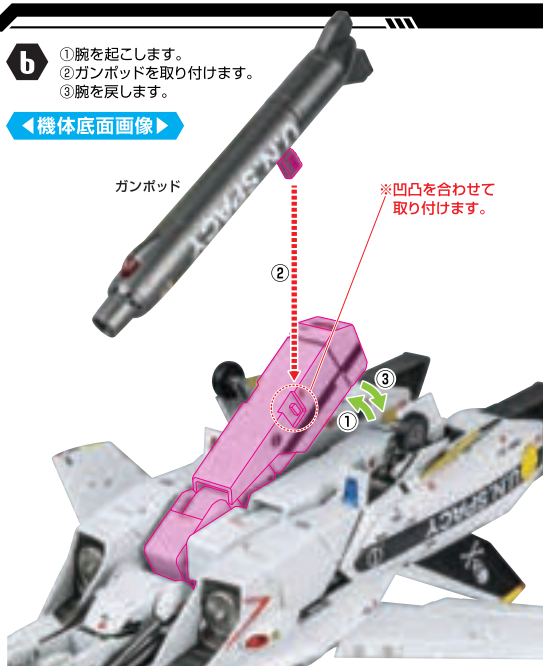

画像のようになります。



完成!!



※主翼のフラップは可動します。



ディスプレイ

◀機体底面画像▶

①画像の位置に取り付けます。

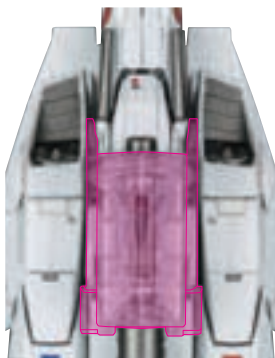
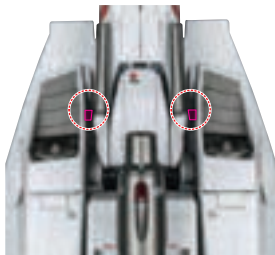

※各ランディングギアは
収納しておきます。



破損に注意!

WARNING:
DELICATE

①

②



ファイター用支柱

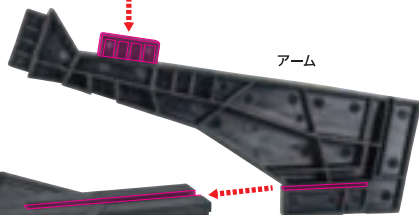

アーム

台座



完成!!

ガウォーク形態への変形 ※ファイター形態完成の状態から始めます。

注意

変形時にダイキャストの部分が他の部分に当たったり擦れたりすると、ボディの塗装がはがれるおそれがありますので注意してください。

※各ランディングギアは収納し、ガンポッドを取り外しておきます。

1 2箇所のロックを、画像の順番で外します。 ◀機体背面画像▶

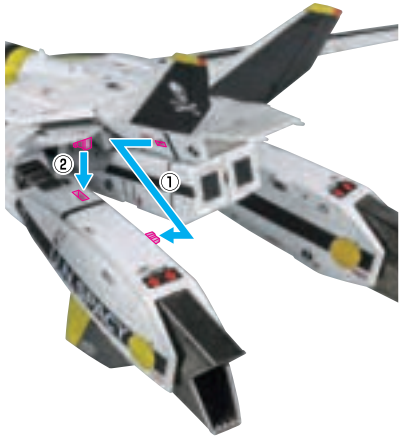

2



①エアブレーキを開き、
②両脚部を下げます。

3

- ①エアブレーキを閉じ、
- ②膝関節を伸ばし、
- ③膝関節を軸に脚部を曲げます。
- ④足首を引き出し、
- ⑤足首を開きます。
- ⑥足が地面に接地するよう足首の角度を調節します。



②膝関節を引き出します。

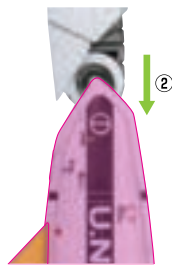

④足首を引き出します。



4 画像の順番で尾翼をたたみます。 ◀機体背面画像▶

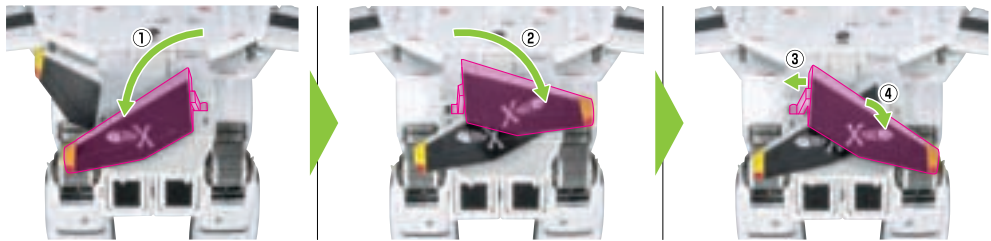

- 5**
- ①ランドセルを起こし、
 - ②プレートを開きます。
 - ③アンテナを取り付けます。

破損に注意!
WARNING:
DELICATE

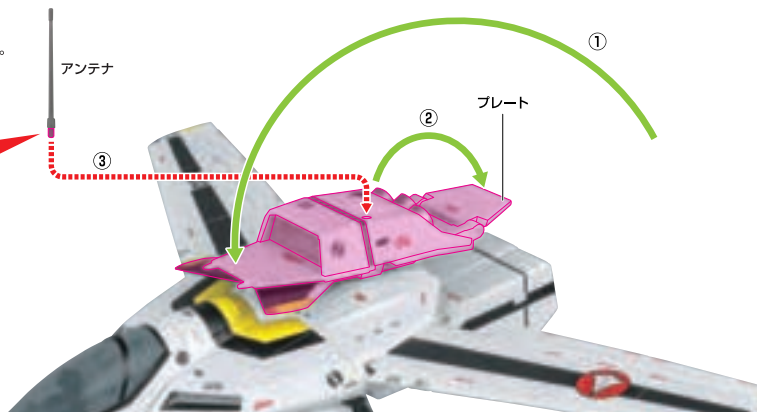

b (※ガウォークファイター状態)

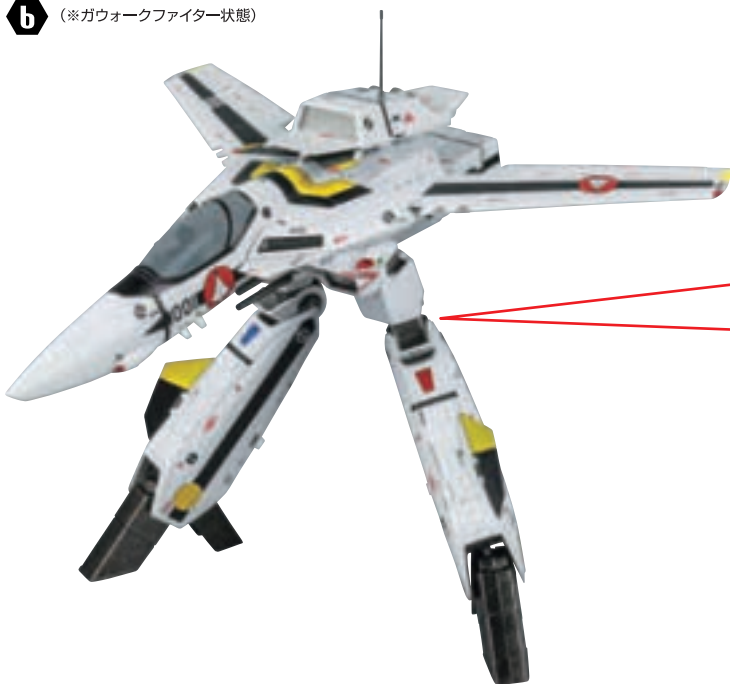

- ①ひざアーマーを起こして、
- ②膝関節をロール可動することができます。

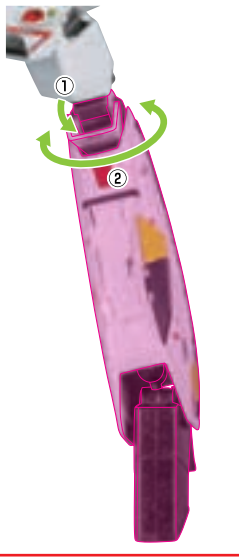

7 画像のロックを外します。

◀機体背面画像▶



後方にスライドさせます。

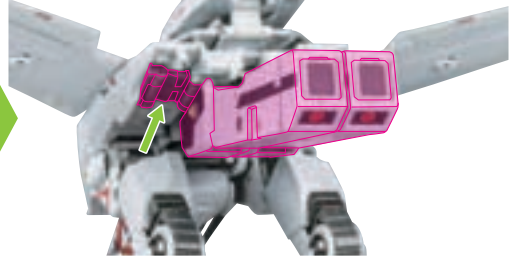

8 ①腕部を左右に開きながら、
②画像のヒンジを広げます。

◀機体背面画像▶

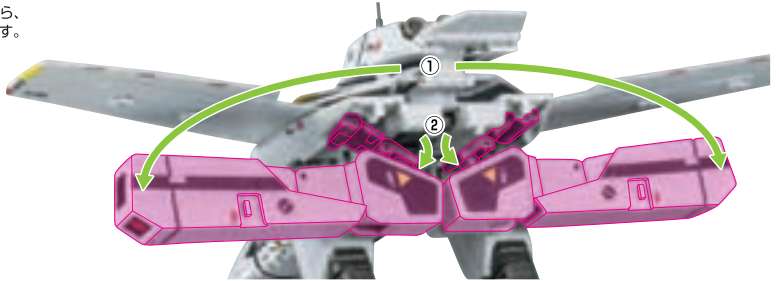

9 ①前方へスライドさせて、

※レールがスライドしにくい時は、
レール基部分を持ってスライドさせます。

◀機体背面画像▶

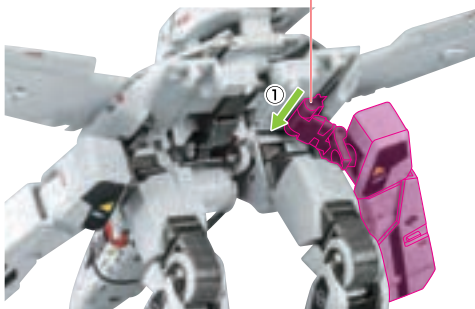

②ロックします。

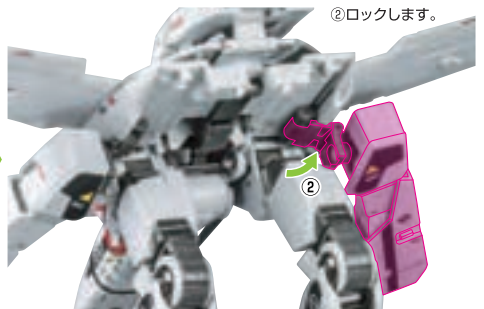

10 両腕を下ろします。

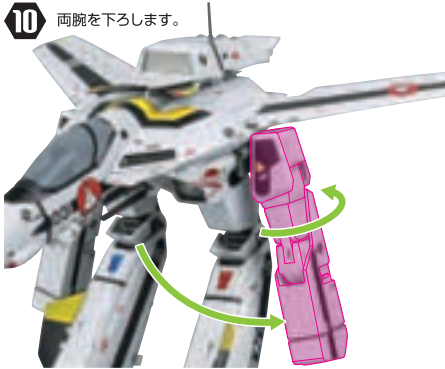

11 ①フタを開き、
②手首を出します。
③フタを閉じます。

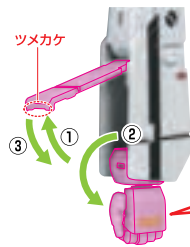

もどに戻す時は...



※収納時は、手首を画像の形に
します。

12

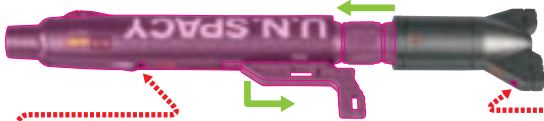

破損に注意!

WARNING : DELICATE

ガンベルト



手首の交換

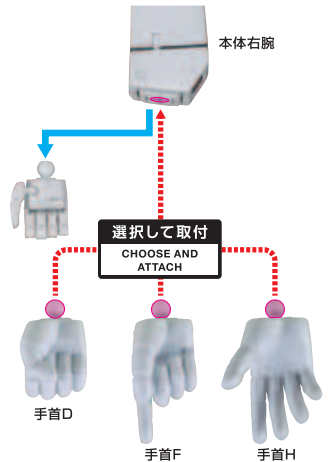

※画像の凸部に
取り付けます。

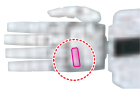

完成!!

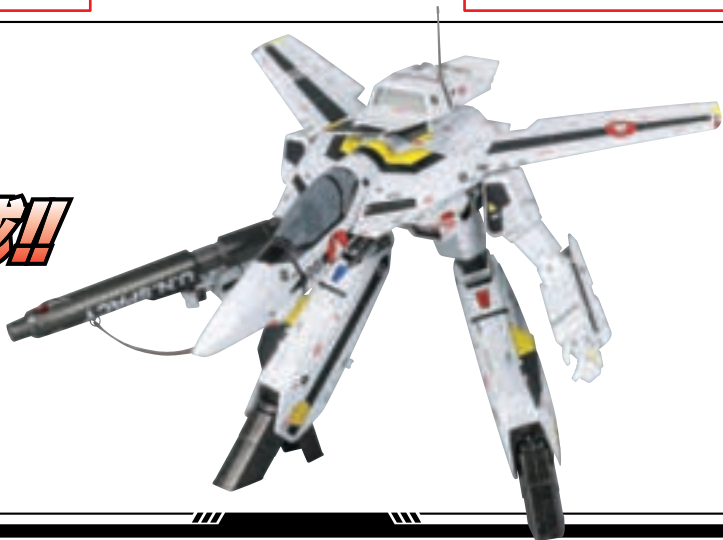

ディスプレイ



バトロイド形態への変形 ※ガウォーク形態完成の状態から始めます。

注意 変形時にダイキャストの部分が他の部分に当たったり擦れたりすると、ボディの塗装がはがれるおそれがありますので注意してください。

1

- ①膝関節を真っ直ぐにします。
- ②ひざアーマーを戻して、
- ③膝関節を縮めます。
- ④足が地面に接地するよう足首の角度を調節します。

※アンテナを取り外します。

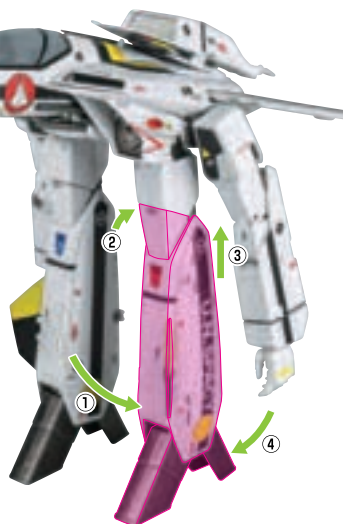

2 インテイクの前方を取り外します。

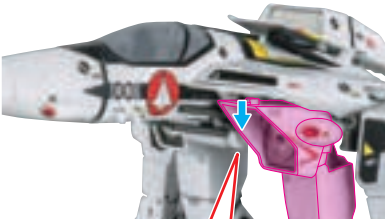

※脚部を内側にひねると、取り外しやすくなります。

◀機体正面画像▶

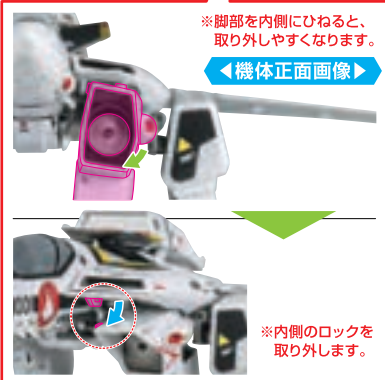

※内側のロックを取り外します。

3 更に、インテイクの後方を取り外し、脚部をフリーにします。

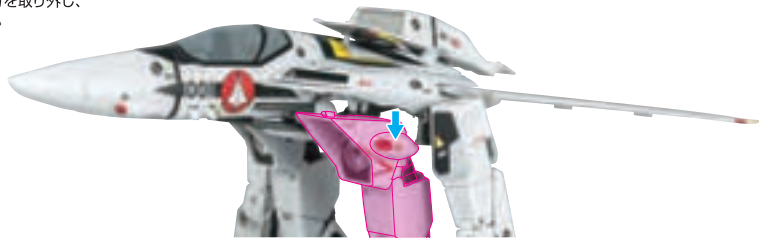

4

機体全体を後方に倒します。

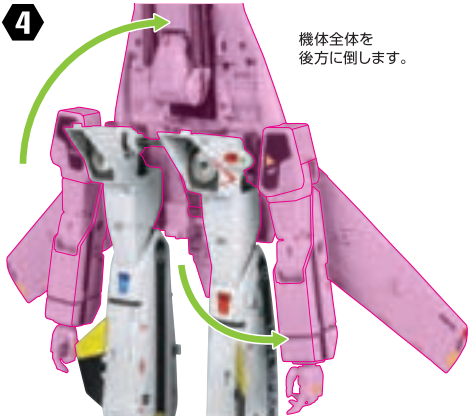

インテイクを真っ直ぐにします。

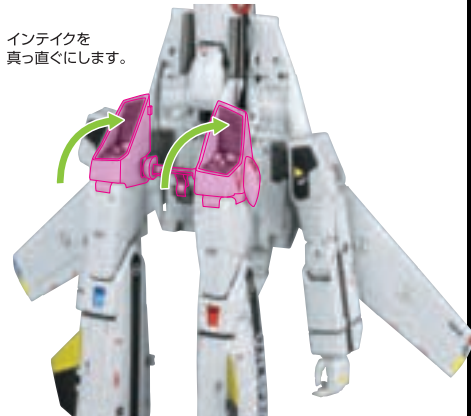

①脚付け根軸の支点を軸に脚部を90度回転させます。

支点

脚付け根軸

②脚フレームの支点を軸に脚部を戻します。

支点

脚フレーム

ガウォーク形態時

脚付け根軸

バトロイド形態時

脚付け根軸

5

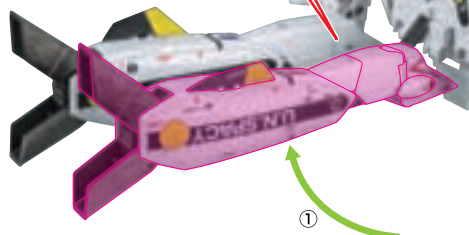

①

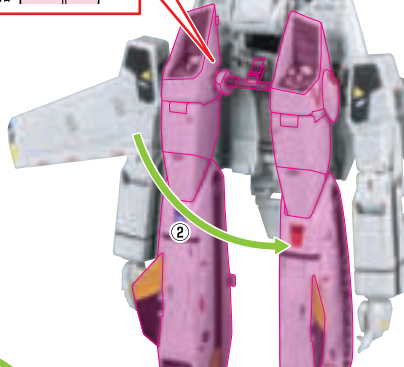

②

6

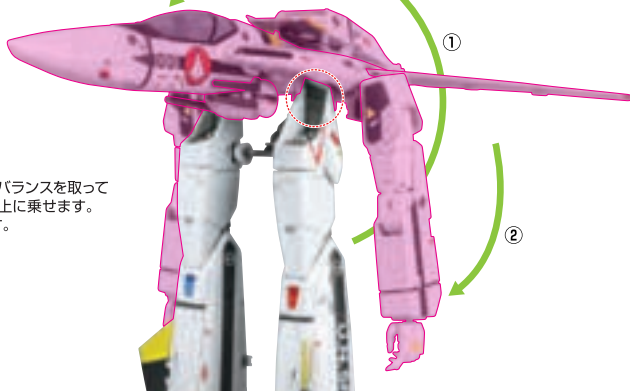

①機体上面を、バランスを取ってインテイクの上に乗せます。
②腕を下げます。

②

7

画像の位置から、胸板を外します。



※画像の位置から外します。

8

機首を下に曲げると、
画像の位置が
開きます。

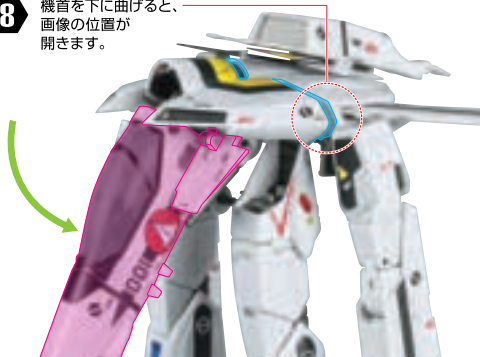

9

①ランドセルを開きます。
②背中パーツを開きます。
③胸板を前方に
可動させます。

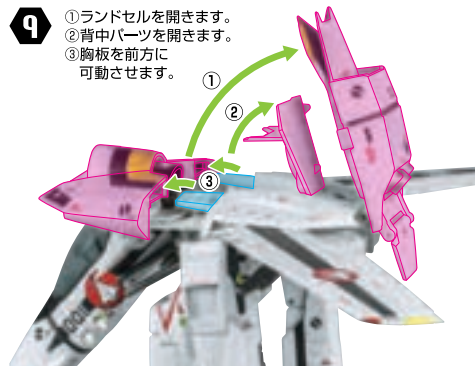

10

①胸板を起こし、
②キャノピーカバーを
引き出します。

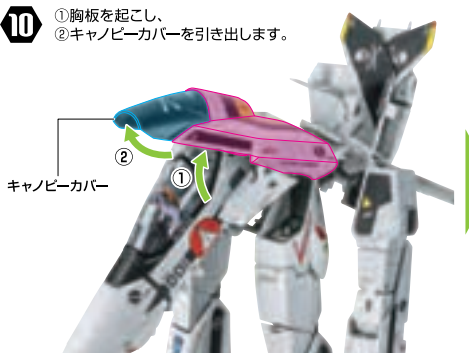

キャノピーを覆うように
胸板をかぶせます。



①センサー部を
前方にスライドさせ、

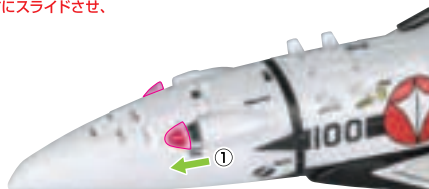

②フタを開きます。

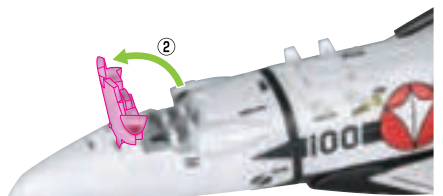

11

頭部レーザー機銃をよけながら頭部を起こします。

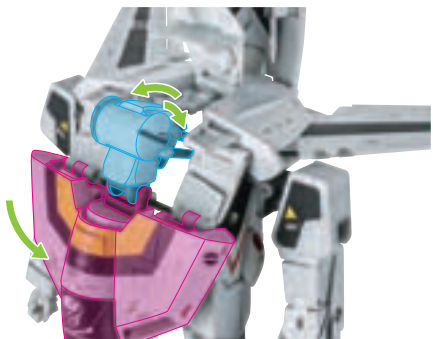

頭部
レーザー機銃

ゆっくりと操作
CAREFULLY



12 更にレーザー機銃を
起こします。

ゆっくりと操作
CAREFULLY

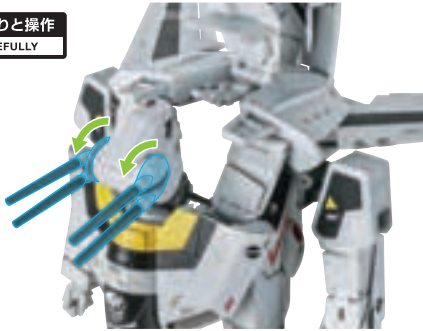

頭部を回転させます。

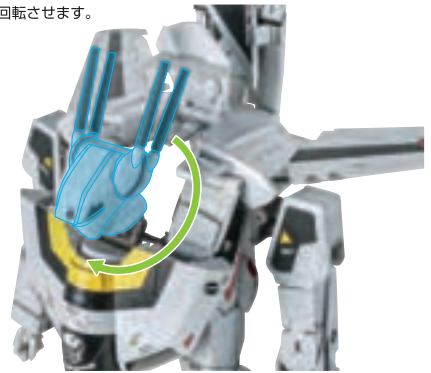

13 背中固定アームを
引き出します。

背中
固定アーム



14 支点を軸に胸板と背中をたたみます。

支点

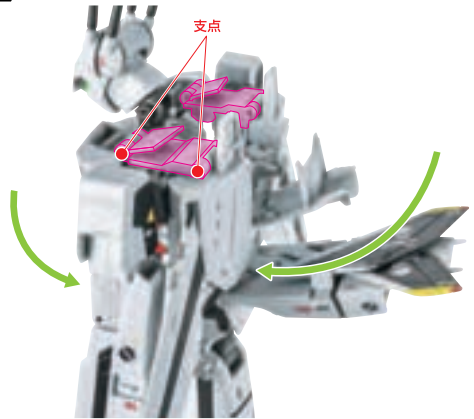

15 背中固定アームを機首裏面の凹部に取り付けます。

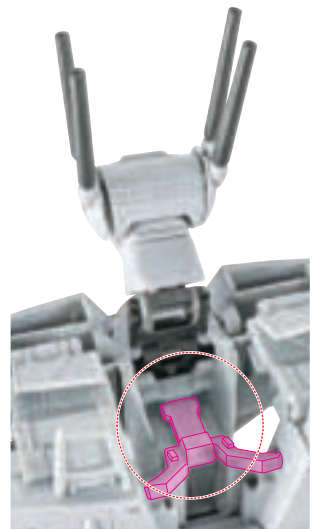
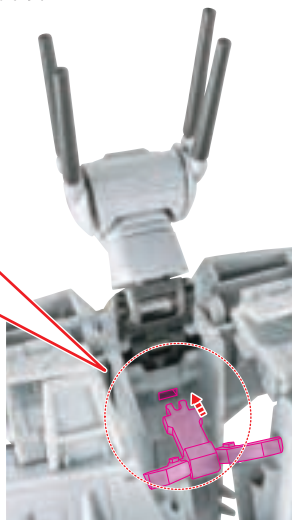
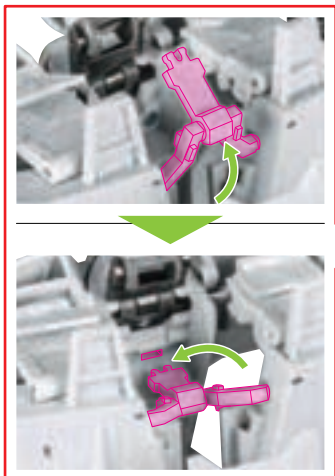

16 脚付け根軸が機首の凹部にはまるように、
画像の順番で全体をたためます。

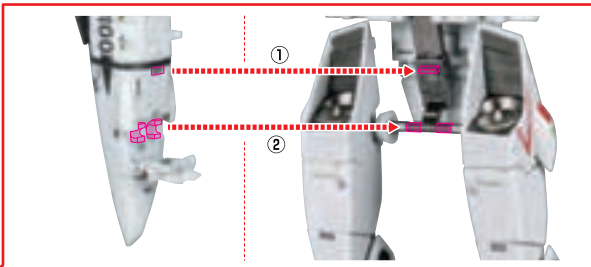
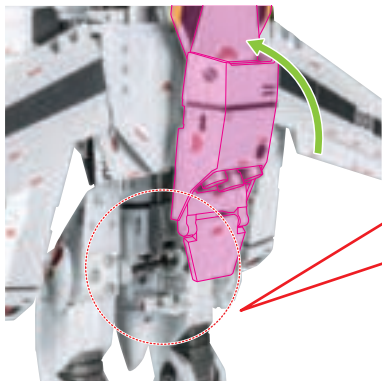

脚フレームが外れたときは・・・

※画像の順番で取り付けます。

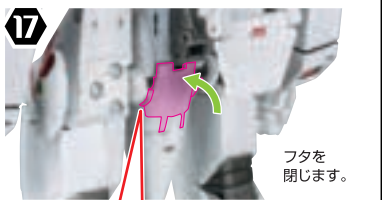
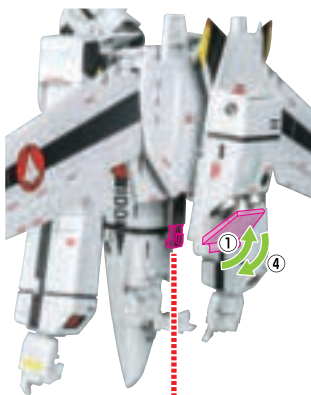

コスレ注意!

WARNING:
MAY RUB OFF

※センサー部が
下がっていることを
確認してください。

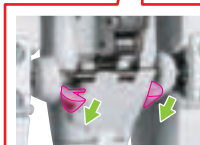

18 主翼を閉じます。

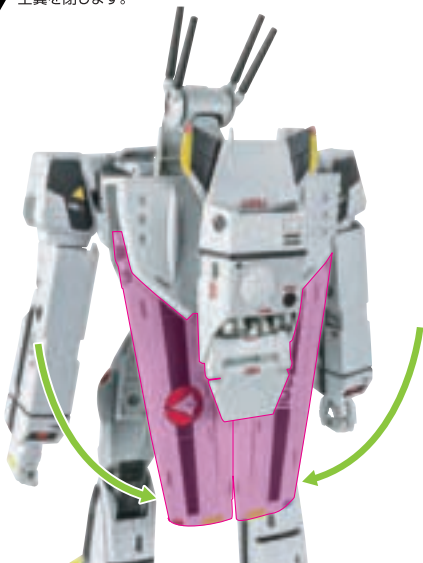

19 ①胸上部カバーを閉じて、
②インテイクシャッターを取り付けます。

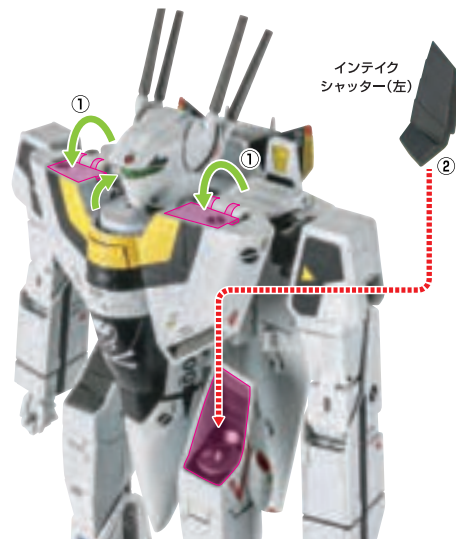

20

- ①ガンボッドのグリップを引き出し、
②腕に取り付けます。

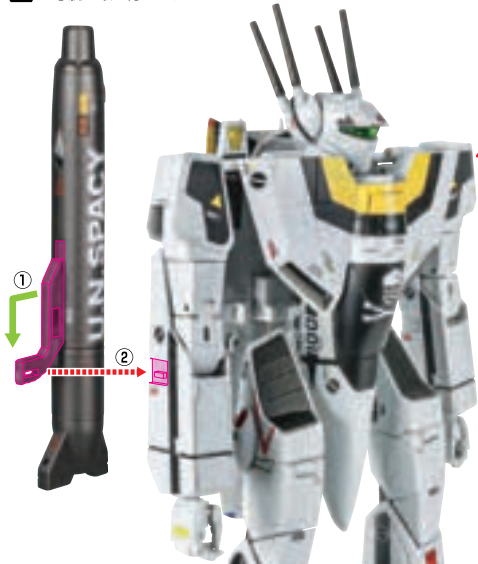

※肩パーツを引き出すことで、
腕の可動域が広がります。

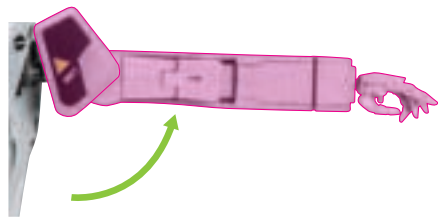

21

- ①膝関節を1クリック伸ばし、
②ひざアーマーを起こします。

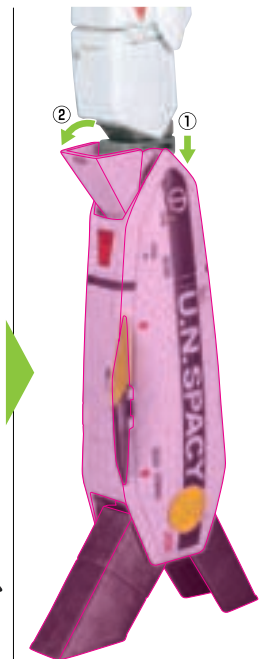

完成!!

※ファイター形態に戻すときは、
逆の手順で行います。

ディスプレイ

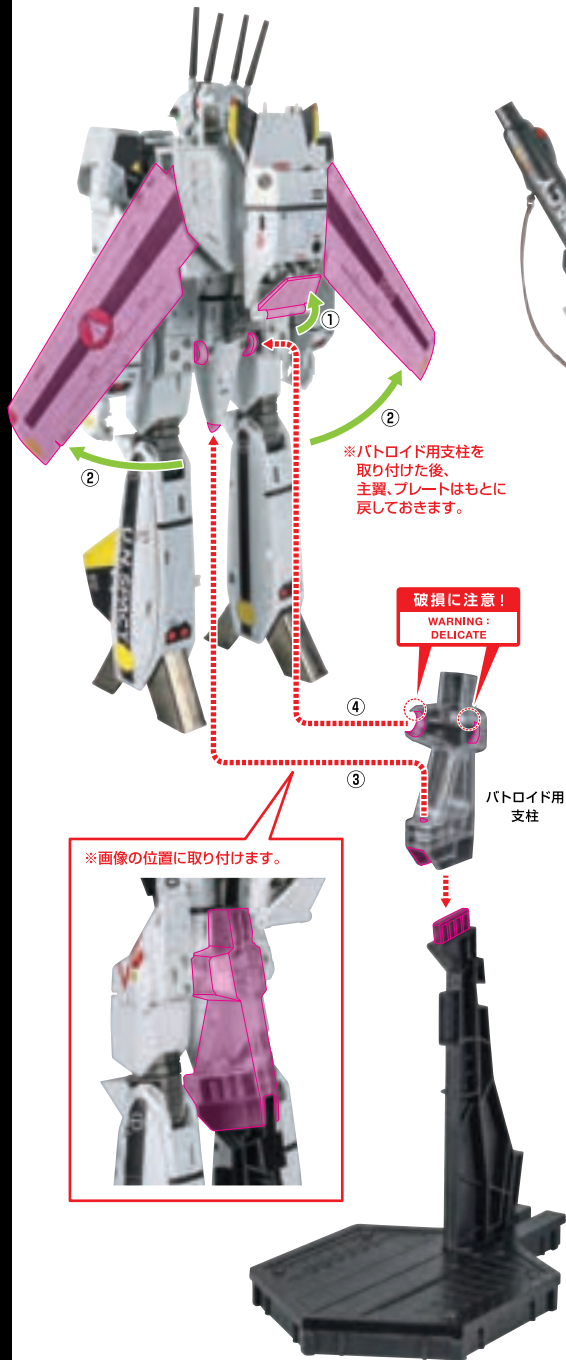

完成!!

バトロイド形態の可動 / ディテールアップ

- 1**
- ①主翼を開きます。
 - ②プレートを開きます。
 - ③フタを開きます。

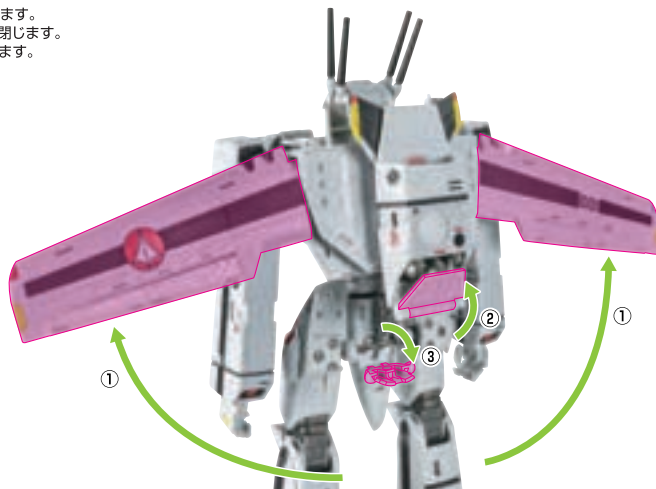

2



- ④脚フレームを外します。
- ⑤脚付け根軸から機首を取り外します。

①ランドセルを開きます。

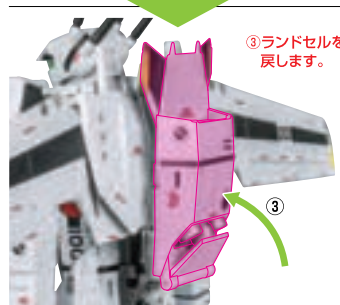
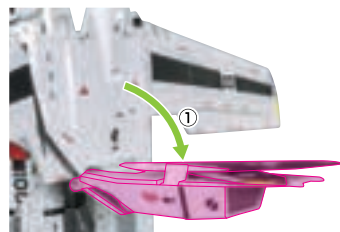

3 背面を開いて、
脚フレーム上部を収納します。



4 腹部ディテールアップパーツを
取り付けます。

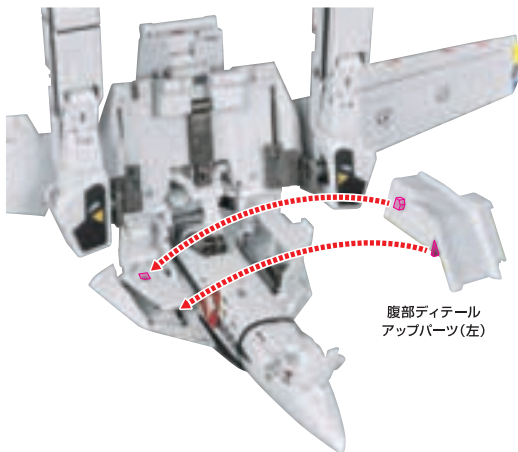

5 ①背中固定アームを
機首裏面の凹部に
取り付けます。

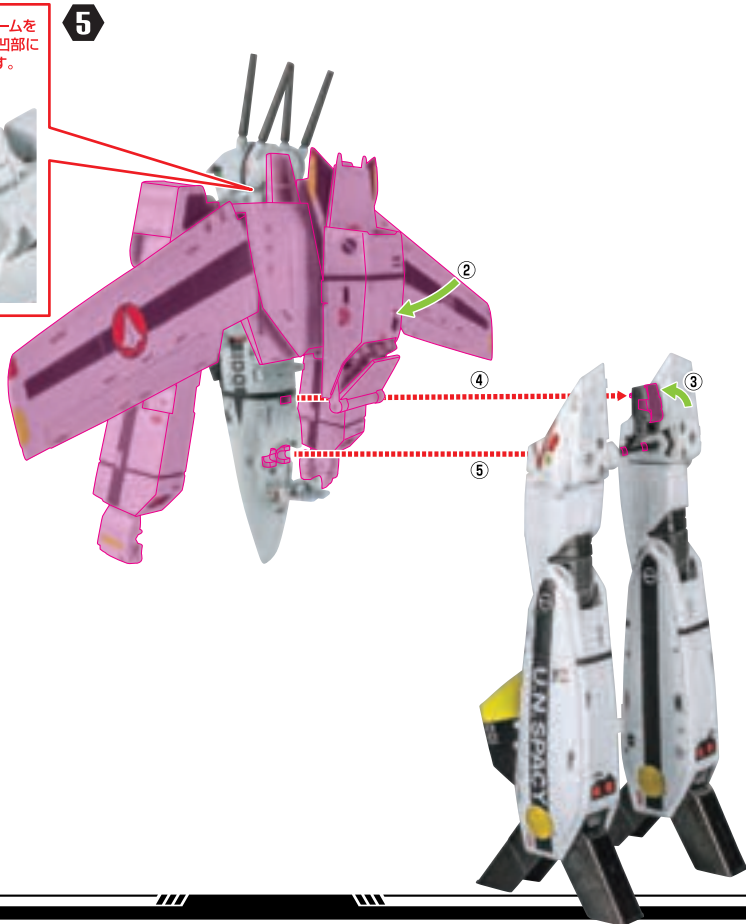

b フタを閉じます。

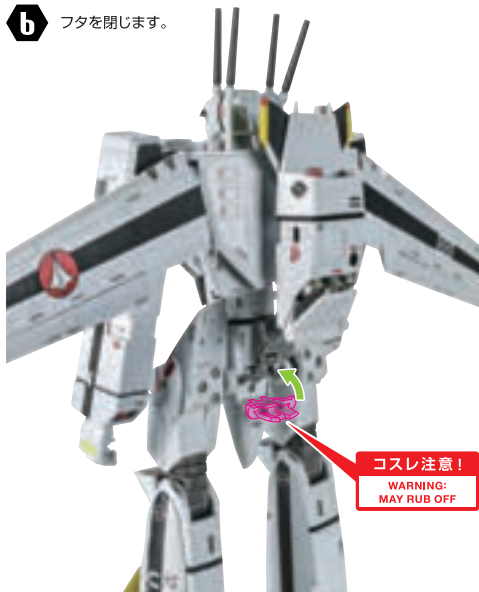

画像のようになります。



7 主翼を閉じ、プレートを開きます。

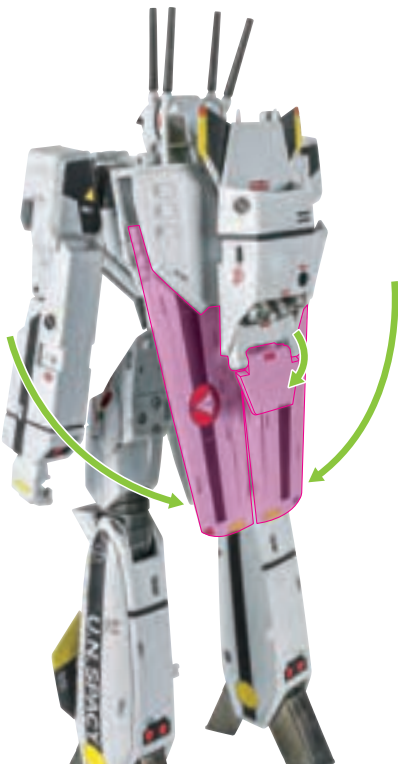

※腰の可動域が広がります。

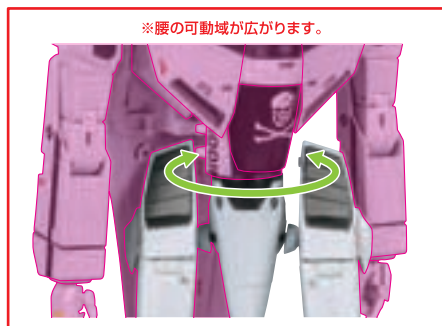

画像のように腰をひねったポーズを再現することができます。



※頭部はあご下から
少し伸ばせます。

完成!!



VF-1S ARMORED VALKYRIE

ROY FOCKER SPECIAL

DX 超合金 VF-1S アーマードバルキリー (ロイ・フォッカースペシャル)