

Fold Booster &
Fast Pack Parts

MACROSS PLUS

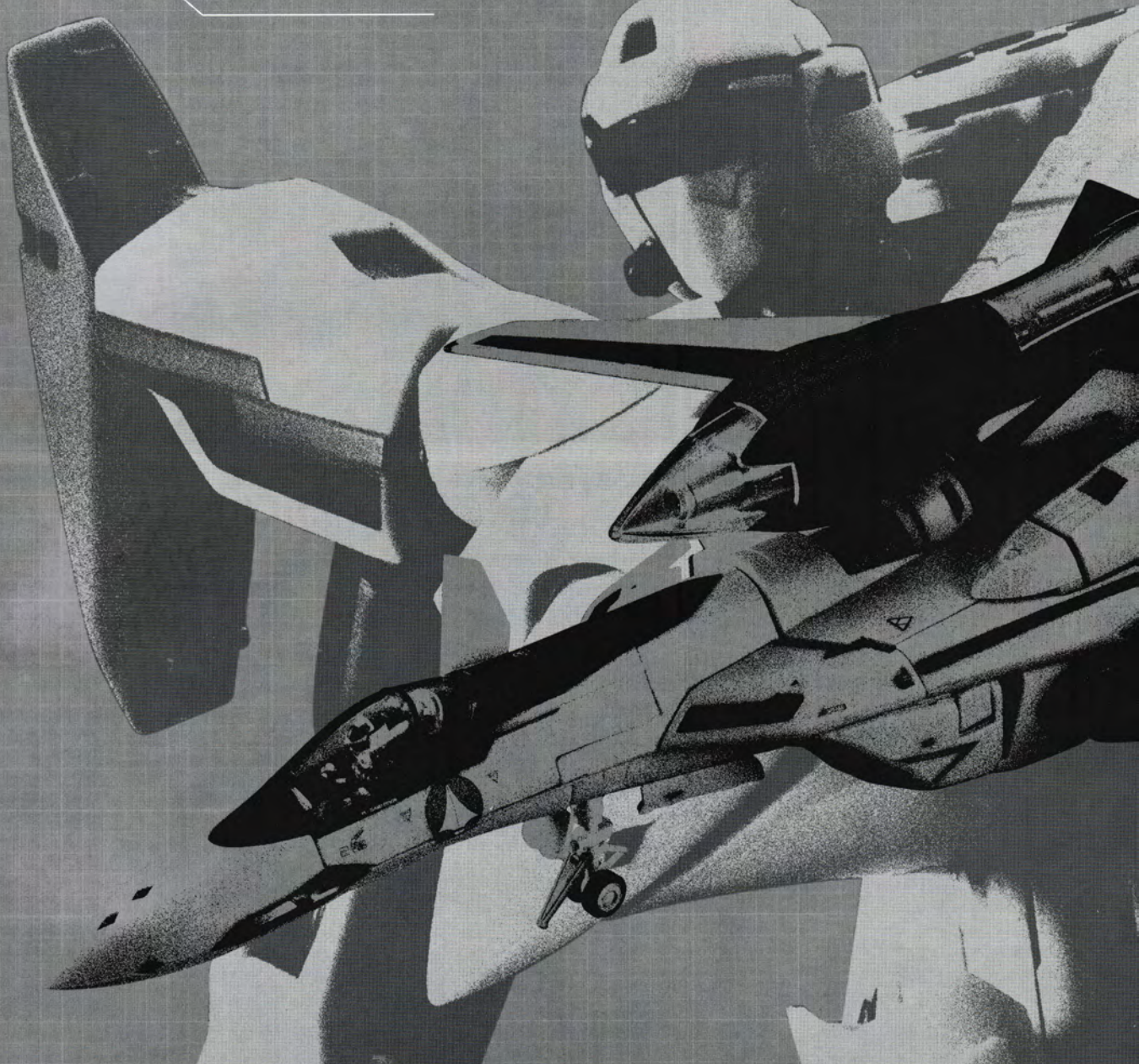

MACROSS PLUS

VARIABLE FIGHTER

YF-19

**FOLD BOOSTER
&
FAST PACK PARTS**

1/50 完全変形YF-19対応 フォールドブースター&ファストパックパーツ 取扱説明書

INDEX

☑ ファストパックの取付け方(ファイター形態) ……………	02
☑ ファストパックの取付け方(バトロイド形態) ……………	05
☑ フォールドブースターの電池の入れ方 ……………	06
☑ フォールドブースターの取付け方 ……………	08
☑ フォールドブースター専用ベースの取付け方 ……………	08
☑ 後席及びヤン・ノイマンフィギュアの取付け方 ……………	10

遊ぶ前に必ずお読み下さい!

- FOLD BOOSTER&FAST PACKをお買い上げ頂き誠に有り難うございます。この商品は変形機構上多数のパーツにより構成されている為、デリケートに仕上がっております。変形させる時は、変形手順、注意事項を確認してから行って下さい。
- 細かいパーツ等、過度な力を加えると外れる場合がありますが、その場合丁寧にはめ込み直して下さい。
- この商品には強力な磁石が使われております。磁気テープ、パソコン、テレビなどに近づけると故障や障害の原因となることがありますのでご注意ください。
- 細かい部品等取り出しにくい場合は、無理に力を加えず、細い棒(ピンセット等)を使用して丁寧に取り出して下さい。その際怪我をしない様、十分注意して下さい。
- パーツの合わせ及び可動部がゆるんだ場合は、ドライバー等でネジを回して調整して下さい。またその際、ネジの締めすぎには御注意下さい。変形の不具合や、パーツの破損の原因になることがあります。
- 部品の中にはやむをえず、とがった所があるものもありますが、気をつけて取り扱って下さい。
- 機体の成型はつや消し加工を施しているため、汚れが付き易いので注意して下さい。
- ハサミ、ニッパー、ピンセット等を不用意に取り扱くと、刃先等で怪我をする恐れがあります。それぞれ工具の注意事項を確認した上、十分注意して使用して下さい。

電池の取扱上の注意

- 万一ボタン電池から漏れた液が眼に入った時は、すぐに大量の水で洗い、医師に相談して下さい。皮膚や服についた時は水で洗ってください。
- 古い電池と新しい電池、いろいろな種類の電池を混ぜて使わないで下さい。
- ボタン電池は飲み込むと危険です。お子様の手の届かない所に保管してください。
- ボタン電池の、+(プラス)と-(マイナス)を正しくセットしてご利用下さい。(間違えたまましていると、発熱や液漏れの恐れがありますので、注意して下さい。)
- 電池は、ショートさせたり、充電、分解、加熱、火の中に入れてたりしないで下さい。

FOLD BOOSTER & FAST PACK

1/60 完全変形YF-19対応 フォールドブースター&ファストパックパーツ 取扱説明書

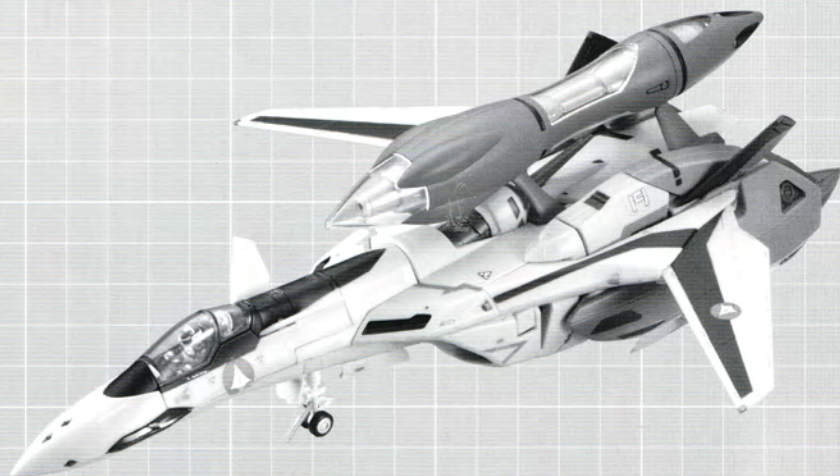

MACROSS PLUS YF-19

Fold Booster



MACROSS PLUS YF-19

Fast Pack



ファストパックの取付け方(ファイター形態) ※YF-19本体の変形は、YF-19専用の取扱い説明書をご覧ください。

MACROSS PLUS YF-19 | FOLD BOOSTER & FAST PACK

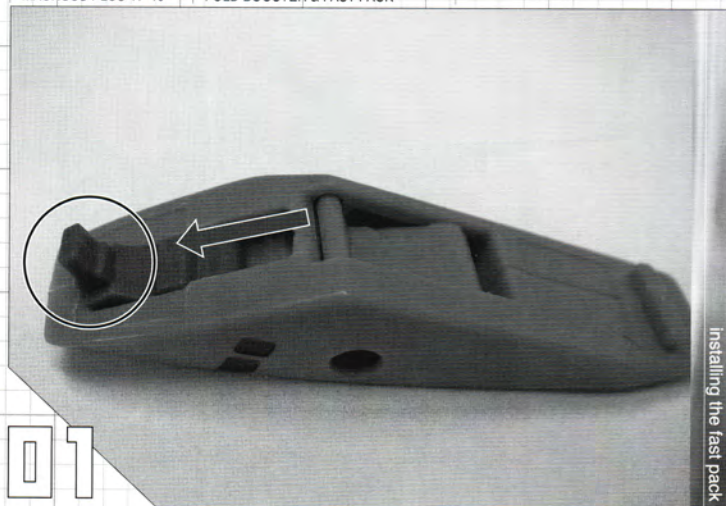

01

01 | 肩ファストパックの取付け準備 1

○で囲った突起部分を、図の様にスライドさせます。

MACROSS PLUS YF-19 | FOLD BOOSTER & FAST PACK

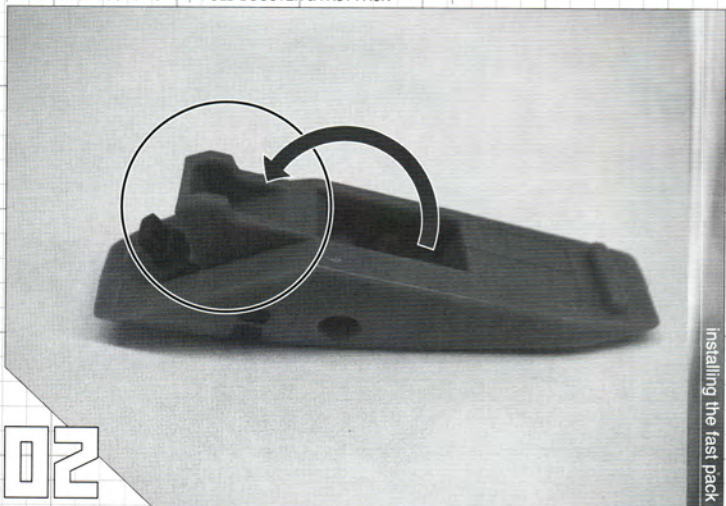

02

02 | 肩ファストパックの取付け準備 2

次に○で囲った部分を、図の矢印の様に引出し倒しこみます。

MACROSS PLUS YF-19 | FOLD BOOSTER & FAST PACK

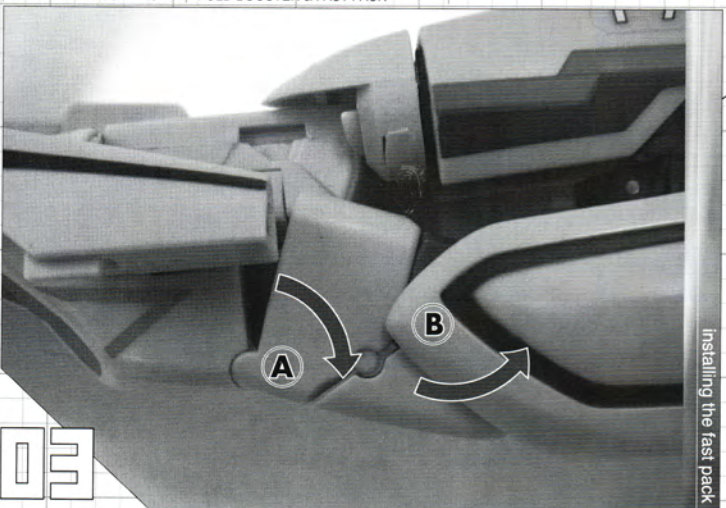

03

03 | YF-19 本体のセッティング 1

YF-19の脚部を図の様な角度にセッティングします。
(横から見た図)

※関節(A)を1段下げ、次に関節(B)を1段上げます。

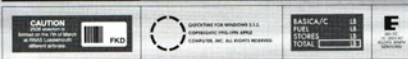

MACROSS PLUS YF-19 | FOLD BOOSTER & FAST PACK



Installing the fast pack

04

04 | 肩ファストパックの取付け 1

先ほど準備した肩部ファストパックの突起部分を、YF-19の肩部に差し込み固定します。左右とも、ネジ穴が内側に来るように差し込んでください。

MACROSS PLUS YF-19 | FOLD BOOSTER & FAST PACK

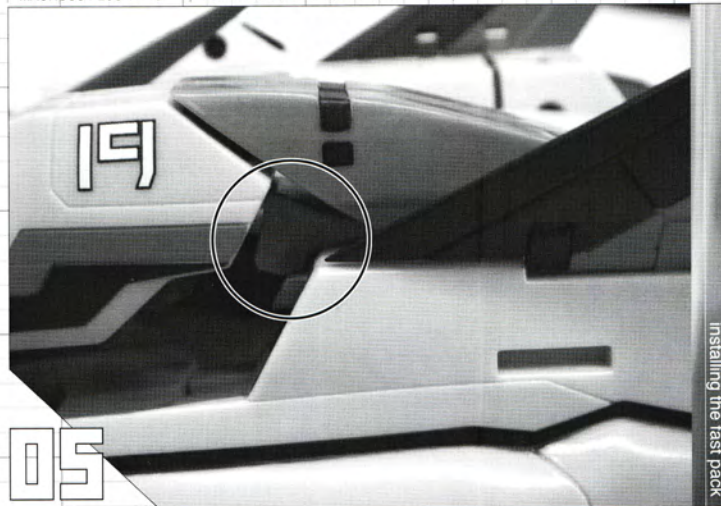

Installing the fast pack

05

05 | 肩ファストパックの取付け 2

次に○で囲った、前ページ2で引き出したパーツを、YF-19の肩パーツと脚部の間にはさみます。

MACROSS PLUS YF-19 | FOLD BOOSTER & FAST PACK

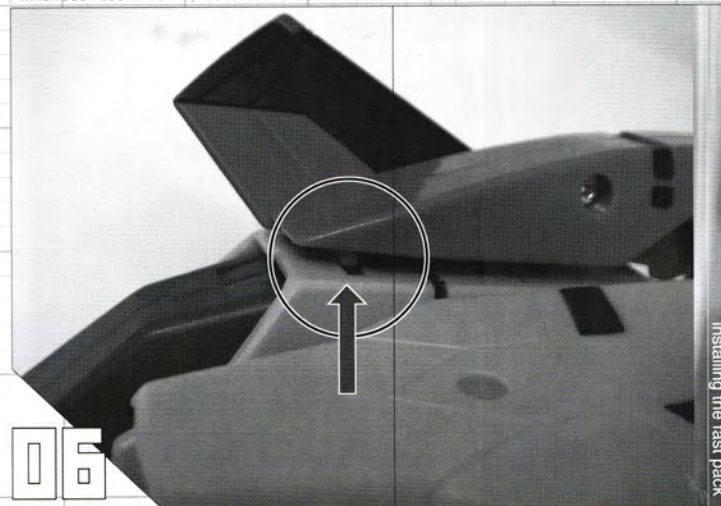

Installing the fast pack

06

06 | 肩ファストパックの取付け 3

最後にファストパック後部底面の凸部分を、YF-19脚部の溝(矢印部分)にはめます。

CAUTION Please do not use this product if you are allergic to latex. © 2005 Bandai Spirits Co., Ltd.		BANDAI SPIRITS CO., LTD. 1-1-1, SHIBUYA SCRAMBLE SQUARE SHIBUYA-KU, TOKYO 100-6182, JAPAN	E

MACROSS PLUS YF-19 | FOLD BOOSTER & FAST PACK

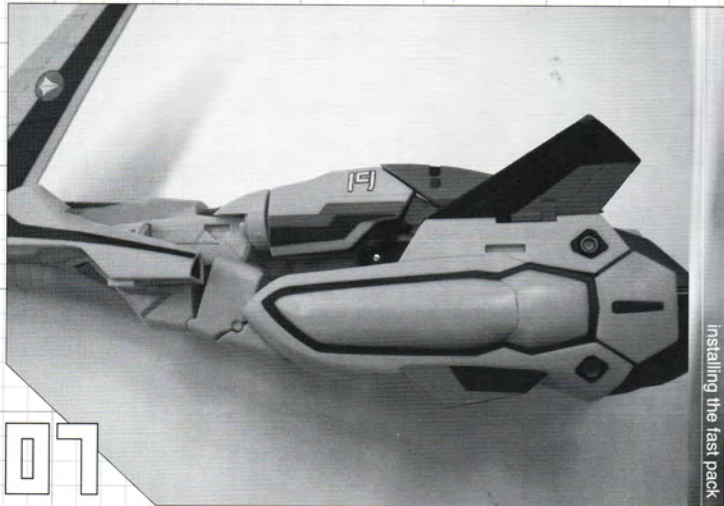

07

07 肩ファストパックの取付け 4

肩ファストパックが装着された状態です。

Installing the fast pack

MACROSS PLUS YF-19 | FOLD BOOSTER & FAST PACK

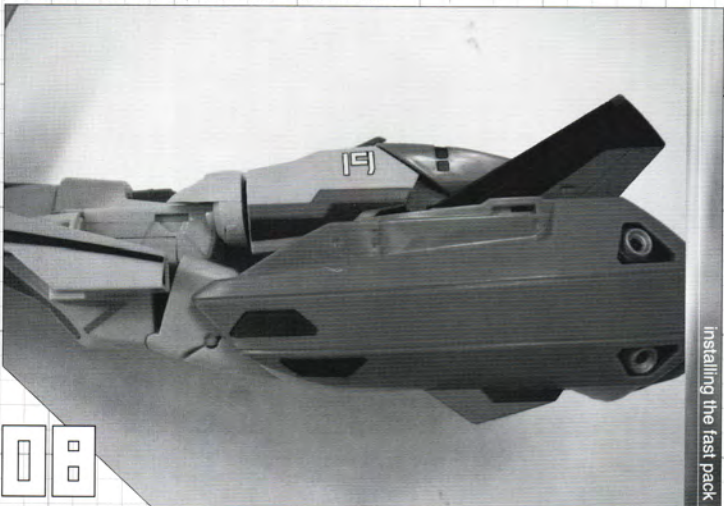

08

08 脚部ファストパックの取付け 1

マグネットにより、脚部ファストパックを左右脚の外側に装着出来ます。

左右の取付けを間違えると、マグネットによりはじかれます。

Installing the fast pack

MACROSS PLUS YF-19 | FOLD BOOSTER & FAST PACK

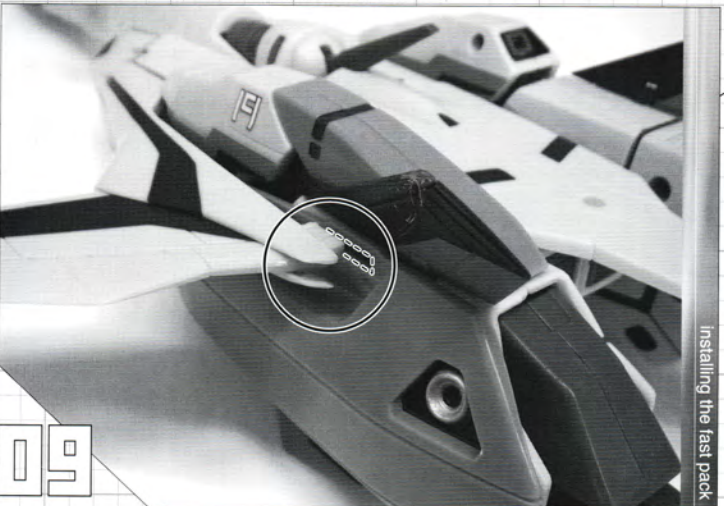

09

09 脚部ファストパックの取付け 2

○で囲った主翼部分の突起部を、脚部ファストパックの穴へ挿し込み固定します。

Installing the fast pack

CAUTION
DO NOT OPEN THE PACK UNTIL THE INSTRUCTIONS ARE READ.
FOLD BOOSTER & FAST PACK

DESCRIPTION FOR MANUFACTURE (1/1)
CONTENTS LIST (1/1)
COPYRIGHT © 2014 BANDAI SPIRITS CO., LTD.
ALL RIGHTS RESERVED.

BASIC FUEL STORES TOTAL 14 (1/1)

E

MACROSS PLUS YF-19 FOLD BOOSTER & FAST PACK

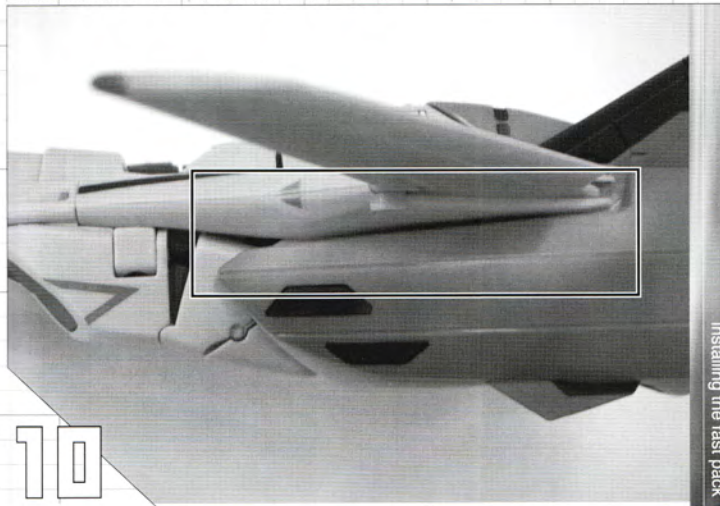

10

10 脚部ファストパックの取付け 3

脚部ファストパックが装着された状態です。
※主翼とファストパックの位置関係は図のようになります。

ファストパックの取付け方 (バトロイド形態)

MACROSS PLUS YF-19 FOLD BOOSTER & FAST PACK

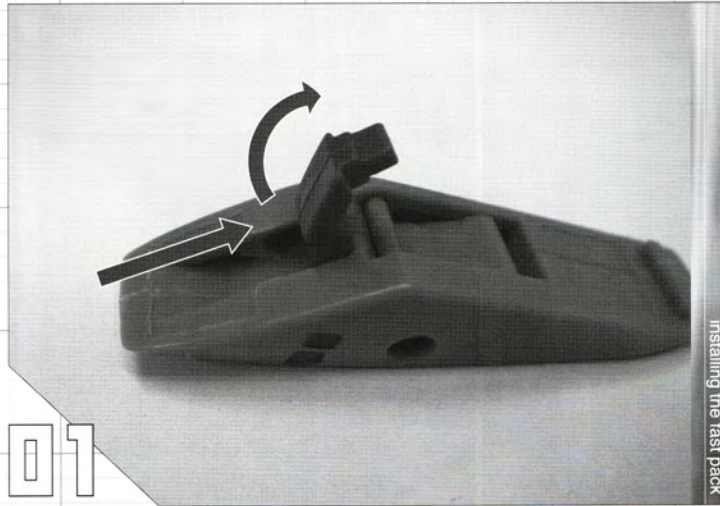

01

01 肩ファストパックの取付け 1

肩パーツの突起部を図の位置にスライドさせ立ち上げます。

MACROSS PLUS YF-19 FOLD BOOSTER & FAST PACK

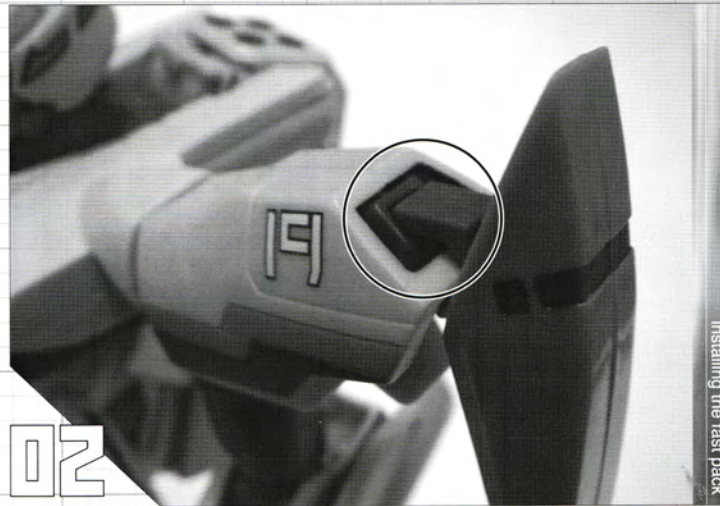

02

02 肩ファストパックの取付け 2

次に肩パーツの突起部を、バトロイドの肩部の穴に差し込み固定します。
左右とも、ネジ穴がある方が後ろに来るように差し込んでください。

CAUTION Do not use the product if the battery cover is not properly closed.	RECYCLING FOR BATTERIES (1, 2, 3) RECYCLING FOR OTHER BATTERIES CONTACT YOUR LOCAL AUTHORITIES	BASIC/C 18 18 18	E ENGLISH JAPANESE
		FOLD BOOSTER TOTAL 54	

MACROSS PLUS YF-19 | FOLD BOOSTER & FAST PACK

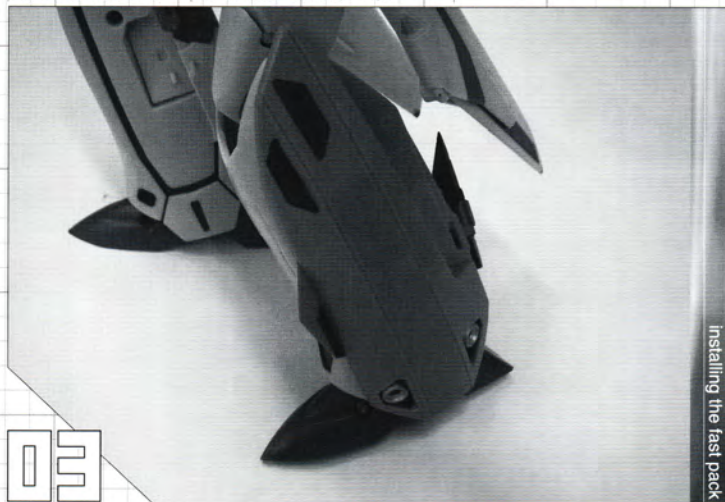

Installing the fast pack

03

03 脚部ファストパックの取付け

マグネットにより、脚部ファストパックを左右脚の外側に装着出来ます。
左右を間違えると、マグネットによりはじかれます。

フォールドブースターの電池の入れ方

MACROSS PLUS YF-19 | FOLD BOOSTER & FAST PACK



Installing the fast pack

01

01 最初に確認してください

フォールドブースター前方底面にある、電源スイッチがOFFになっていることを確かめてから、作業を行ってください。

MACROSS PLUS YF-19 | FOLD BOOSTER & FAST PACK

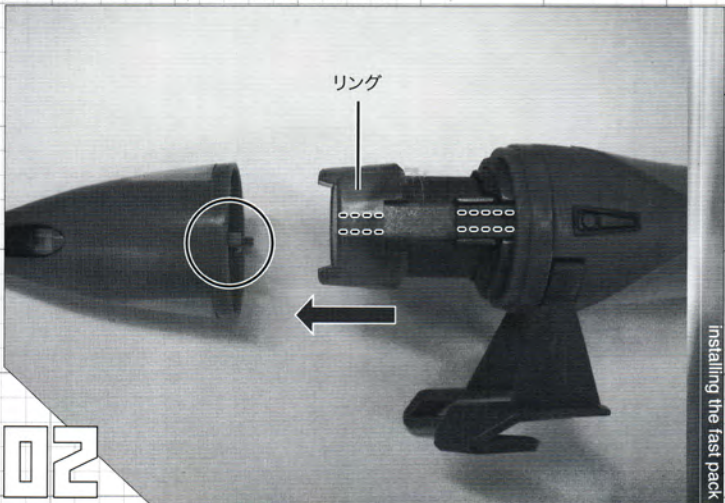

Installing the fast pack

02

02 電池の入れ方 1

まずはじめに、フォールドブースター後部のキャップを外し、中にある透明のリングを矢印の方向にスライドさせて外していきます。
またキャップを着ける場合には○で囲った左右の凸を、透明のリング及びブースター本体の左右の溝に合わせてはめてください。

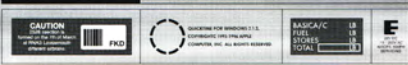

MACROSS PLUS YF-19 FOLD BOOSTER & FAST PACK



Installing the fast pack

03 電池の入れ方 2

次にリングを外して出てきた電池ボックスの蓋を開けます。○で囲った部分のネジを、ドライバーを使って外してください。

注) ドライバー等の工具を使用する場合は、使用方法や注意書きをよく読んでから十分注意して使用してください。

03

MACROSS PLUS YF-19 FOLD BOOSTER & FAST PACK



Installing the fast pack

04 電池の入れ方 3

ネジを外してから、電池ボックスの蓋を図の様にスライドさせて外します。

04

MACROSS PLUS YF-19 FOLD BOOSTER & FAST PACK

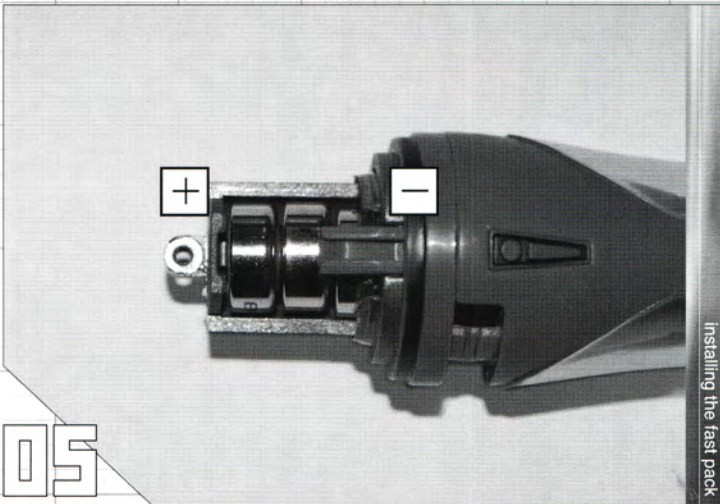

Installing the fast pack

05 電池の入れ方 4

電池の+-の向きに注意して、アルカリボタン電池 (LR44) 3個を図の様にセットします。

(注意)

※電池の入れる向きに十分注意して下さい。

発熱、液漏れの恐れがあります。

※電池は別売りです。

使用電池：アルカリボタン電池 LR44×3個

05



フォールドブースターの取付け方

MACROSS PLUS YF-19 | FOLD BOOSTER & FAST PACK

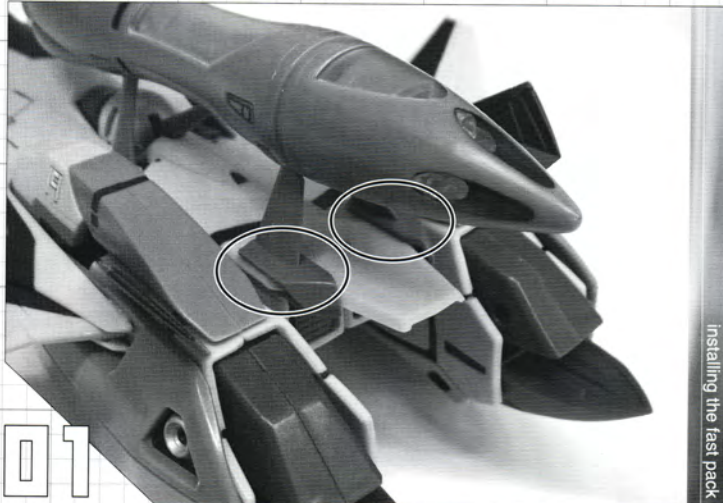

01

Installing the fast pack

01 フォールドブースターの取付け 1

YF-19 機体上面の図の位置に、フォールドブースター脚部(4ヶ所)をセットします。まずフォールドブースター後の鍵型脚部の凹部を YF-19 のシールド後部に引っ掛けます。

MACROSS PLUS YF-19 | FOLD BOOSTER & FAST PACK

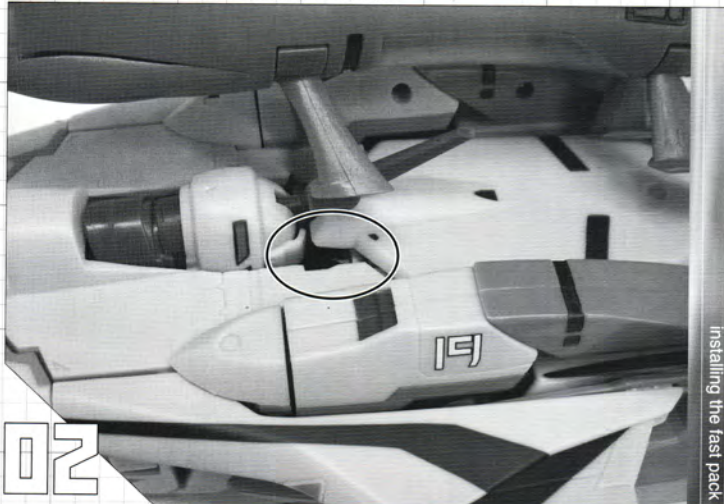

02

Installing the fast pack

02 フォールドブースターの取付け 2

次に、フォールドブースター前の脚部を、図の溝にはめ込んで下さい。

！注意！

- ※フォールドブースターを装備した状態で YF-19 を斜めにしたり逆さにしたりしないで下さい。フォールドブースターが落ちる恐れがあります。破損や怪我の原因になりますので、ご注意下さい。
- ※また同じくフォールドブースターを装備した YF-19 を持ち上げる際には、YF-19 本体を持って下さい。フォールドブースターのみを持った場合、YF-19 本体が落ちて破損や怪我をする原因になりますので、ご注意下さい。

フォールドブースター専用ベースの取付け方

MACROSS PLUS YF-19 | FOLD BOOSTER & FAST PACK



01

Installing the fast pack

01 フォールドブースター脚部の取外し

フォールドブースター前方脚部を、矢印の方向へ指で押しながら抜きます。

- ※指で挟みながら外すと良いでしょう
- ※脚部の押し過ぎに注意して下さい。破損する恐れがあります。

CAUTION Do not use the fuel tank for anything other than the intended purpose. FWD	INSTRUCTIONS FOR ASSEMBLY (1) 3 CONTENTS: THIS CD, PARTS LIST, INSTRUCTIONS, AND ACCESSORIES	BASIC/C FUEL TANKS TOTAL	18	E
			18	

MACROSS PLUS YF-19 FOLD BOOSTER & FAST PACK



02

Installing the fast pack

02 フォールドブースター脚部の取外し 2

フォールドブースター後方脚部も、矢印の方向へ指で押しながら抜きます。

- *指で挟みながら外すと良いでしょう
- *脚部の押し過ぎに注意して下さい。破損する恐れがあります。

MACROSS PLUS YF-19 FOLD BOOSTER & FAST PACK

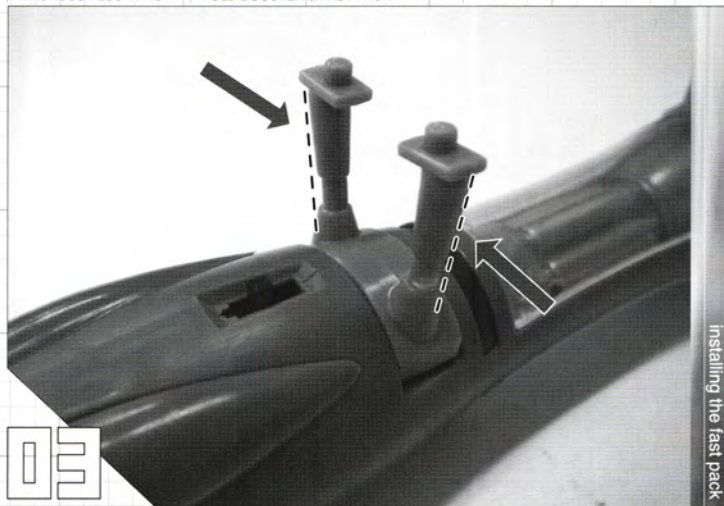

03

Installing the fast pack

03 ベース用脚部の取付け 1

フォールドブースター前方脚部を、矢印の方向へ指で押しながらはめます。

- *指で挟みながらはめ込むと良いでしょう
- *脚部の押し過ぎに注意して下さい。破損する恐れがあります。

MACROSS PLUS YF-19 FOLD BOOSTER & FAST PACK

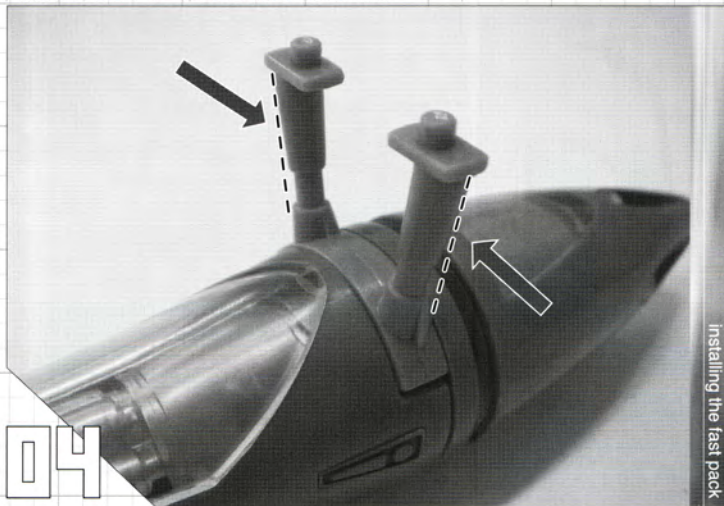

04

Installing the fast pack

04 ベース用脚部の取付け 2

フォールドブースター後方脚部も、矢印の方向へ指で押しながらはめます。

- *指で挟みながらはめ込むと良いでしょう
- *脚部の押し過ぎに注意して下さい。破損する恐れがあります。



MACROSS PLUS YF-19 | FOLD BOOSTER & FAST PACK

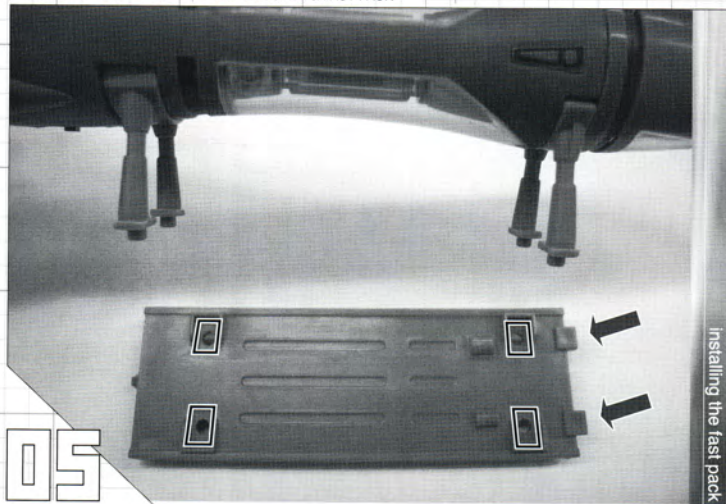

05

05 | ベースへの取り付け

フォールドブースター脚部の凸部を、ベースの凹部分4ヶ所の穴にはめ込みます。

※ベース側面に凸のある方が、フォールドブースター後方になります。

後席及びヤン・ノイマンフィギュアの取付け方

MACROSS PLUS YF-19 | FOLD BOOSTER & FAST PACK



01

01 | 後席及びヤンフィギュアの取付け 1

YF-19のコックピットより、イサムフィギュア及び前席を引き出します。

※コックピットの開閉については、YF-19の取扱説明書をご参照ください。

MACROSS PLUS YF-19 | FOLD BOOSTER & FAST PACK

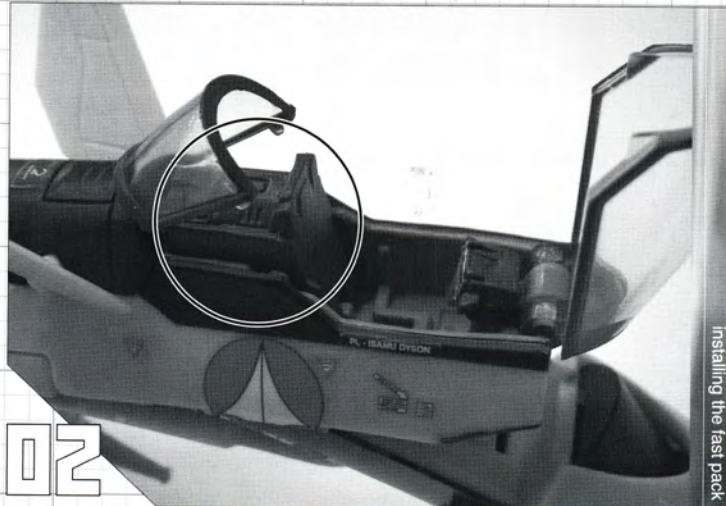

02

02 | 後席及びヤンフィギュアの取付け 2

○で囲った前席後部にあるパーツを引き出します。



MACROSS PLUS YF-19 FOLD BOOSTER & FAST PACK



03

Installing the fast pack

03 後席及びヤンフィギュアの取付け 3

前ページ2で外したパーツ位置にある凹に、後席裏にある凸部を差込み、ヤンフィギュアをセットします。

差込部分

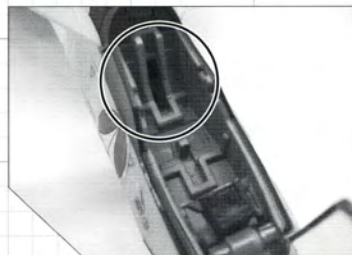

MACROSS PLUS YF-19 FOLD BOOSTER & FAST PACK



04

Installing the fast pack

04 前席及びイサムフィギュアの取付け

次に前席の裏にある凸部を、コックピットの内部にある凹に差込みます。前席をセットする場合、図のようにイサムを座席に座らせた状態で作業をすると良いでしょう。

差込部分

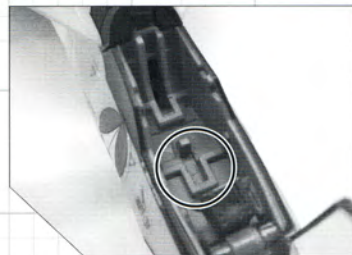

MACROSS PLUS YF-19 FOLD BOOSTER & FAST PACK



05

Installing the fast pack

05 取付けの完了

図は完成された状態になります。

FOLD BOOSTER

Fighter mode with fold booster



rear view



Gerwalk mode front view



Battroid mode front view



Battroid mode rear view

& FAST PACK

マクロス公式ホームページ

www.macross.co.jp

やまとホームページ

www.yamato-toys.com

原型製作・技術協力：フレックス

※パッケージ等の写真と実際の商品は、
細部が多少異なる場合がございます。あらかじめ御了承下さい。

カスタマーサービスセンター 03(3526)6080

受付時間：月～金曜日 10:00～12:30 13:30～17:00

FAX: 03(3526)6086 ※FAXは24時間受付

! **WARNING: CHOKING HAZARD-Small Parts.**
Not for children under 3 years.

! **注意 (ちゅうい)** **!**

保護者の方へ 必ずお読みください。
■ 小さな部品もお子様の口の中には絶対に入らせないようご注意ください。窒息などの危険があります。
■ 舌などの危険がありますので、3歳未満のお子様には絶対に与えないでください。
■ 開閉部分等に指などをはさまれないようご注意ください。
■ ぶついたり、振り回すなどの乱暴なお取り扱いをしないでください。
■ 尖った部分には充分ご注意ください。また、尖った部分を人には決して向けないようにしてください。
■ 本商品は、大変こわれやすい材質で作られていますので、お取り扱いの際には充分ご注意ください。
■ 組立て完成後は、転倒、落下しない安全な場所に飾ってください。

販売元 株式会社 やまと

〒101-0021 東京都千代田区外神田2-4-4 第一電波ビル8階

TEL.03(3526)6080 FAX.03(3526)6086

YAMATO Co.,Ltd.Daiichi Denpa Bldg., 8F 2-4-4 Soto Kanda,

Chiyoda-ku,Tokyo,101-0021,JAPAN 03*3526*6080

YAMATO Homepage <http://www.yamato-toys.com>