

装甲騎兵ボトムズ

YAMATO

STRONG BACCHUS

ARMORED TROOPER VOTOMS FULL ACTION MODEL
WITH SPECIAL BONUS PARTS STEREO SCOPE VISOR AND ANTENNA OF PURPLE BEAR

©SUNRISE

【ストロングバックス 取扱説明書】



Sculptor : Ken-ichi NOMOTO

Technical adviser : Frex

Packaging design : Yueji HASHIZUME

VOTOMS 1/12 STRONG BACCHUS

1/12 SCALE

マーキング説明

※指定の無いマーキングはお好みにより御使用ください。

ノーマルスコープドッグ用パーツを
付けた場合に使う分

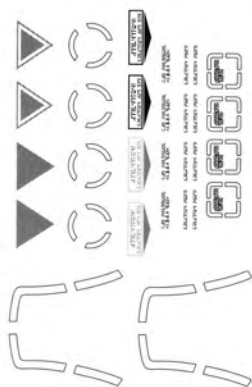

撃墜マーク

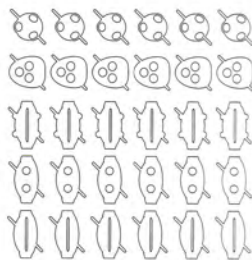

バックス用マーク パールベア一用マーク



バックス本体部分

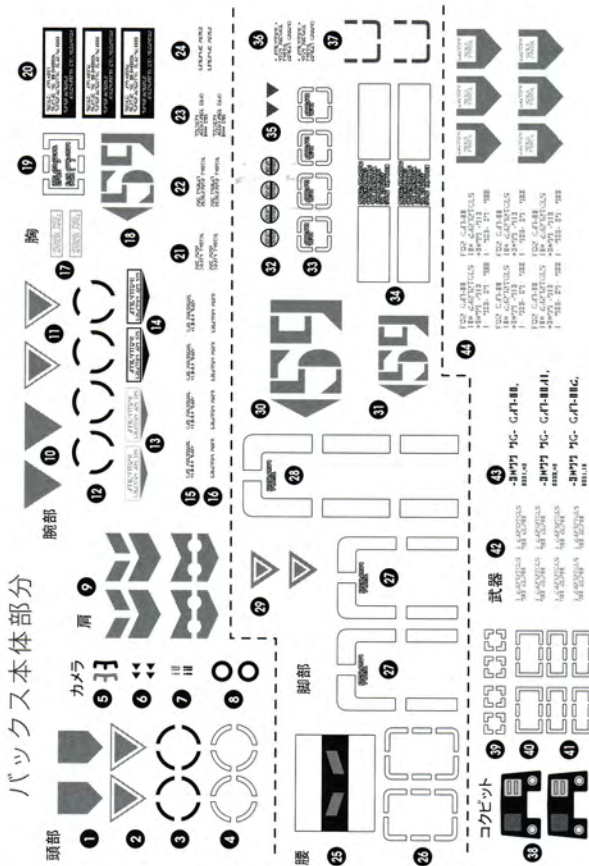

バックス胸上面ファイアパターン

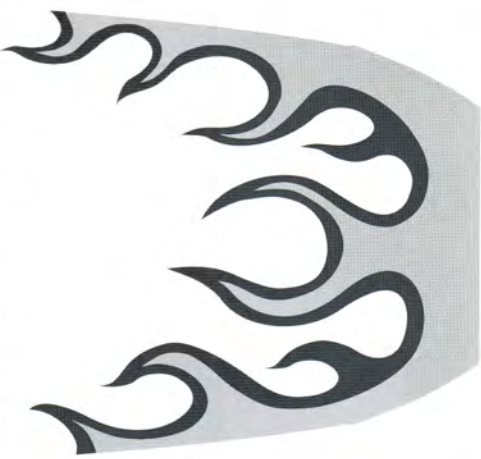

※参考写真



※胸上面に貼って使用します。
写真を参考に御使用ください。

STRONG BAGCHUS

マーキング説明

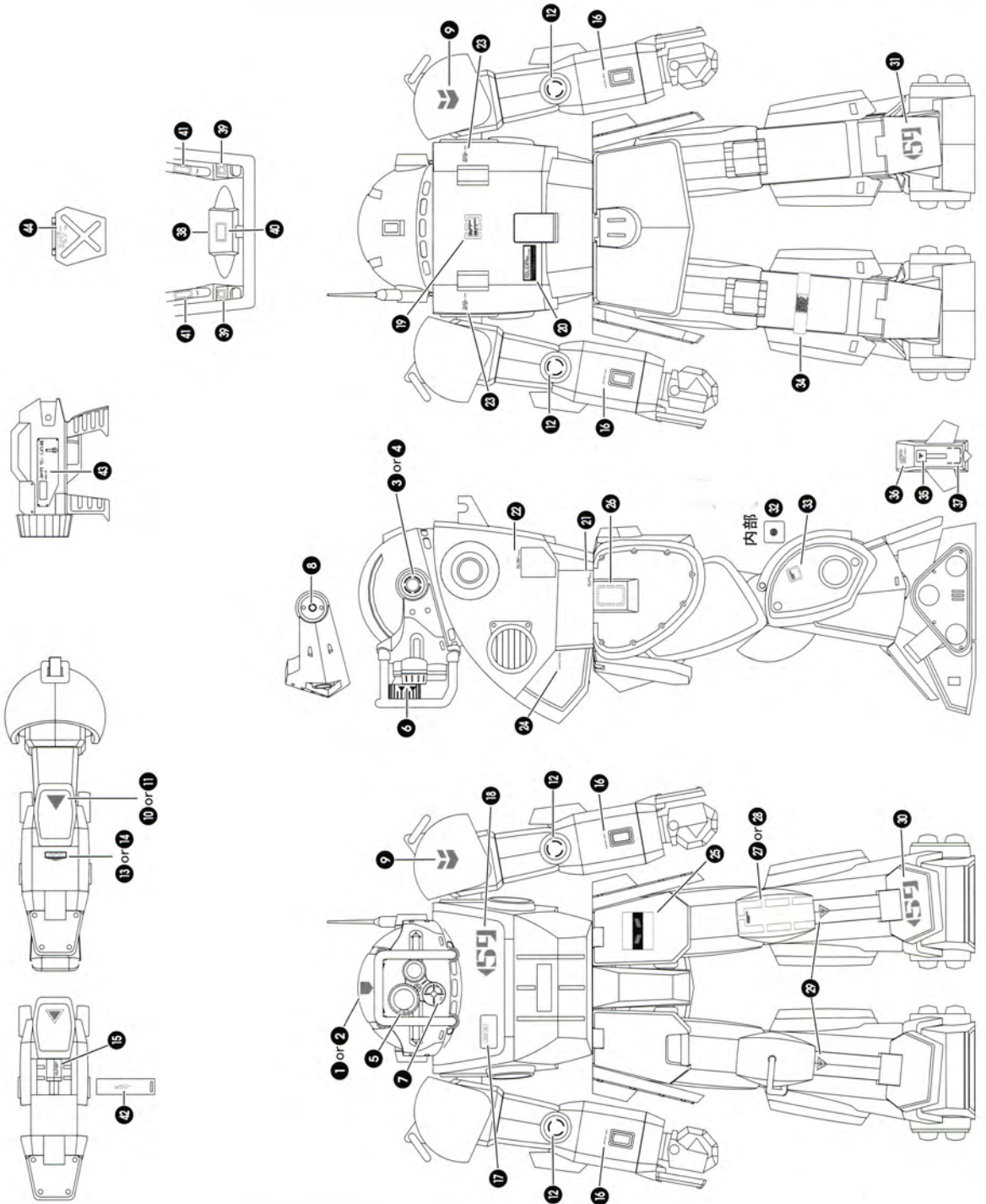



パーツリスト

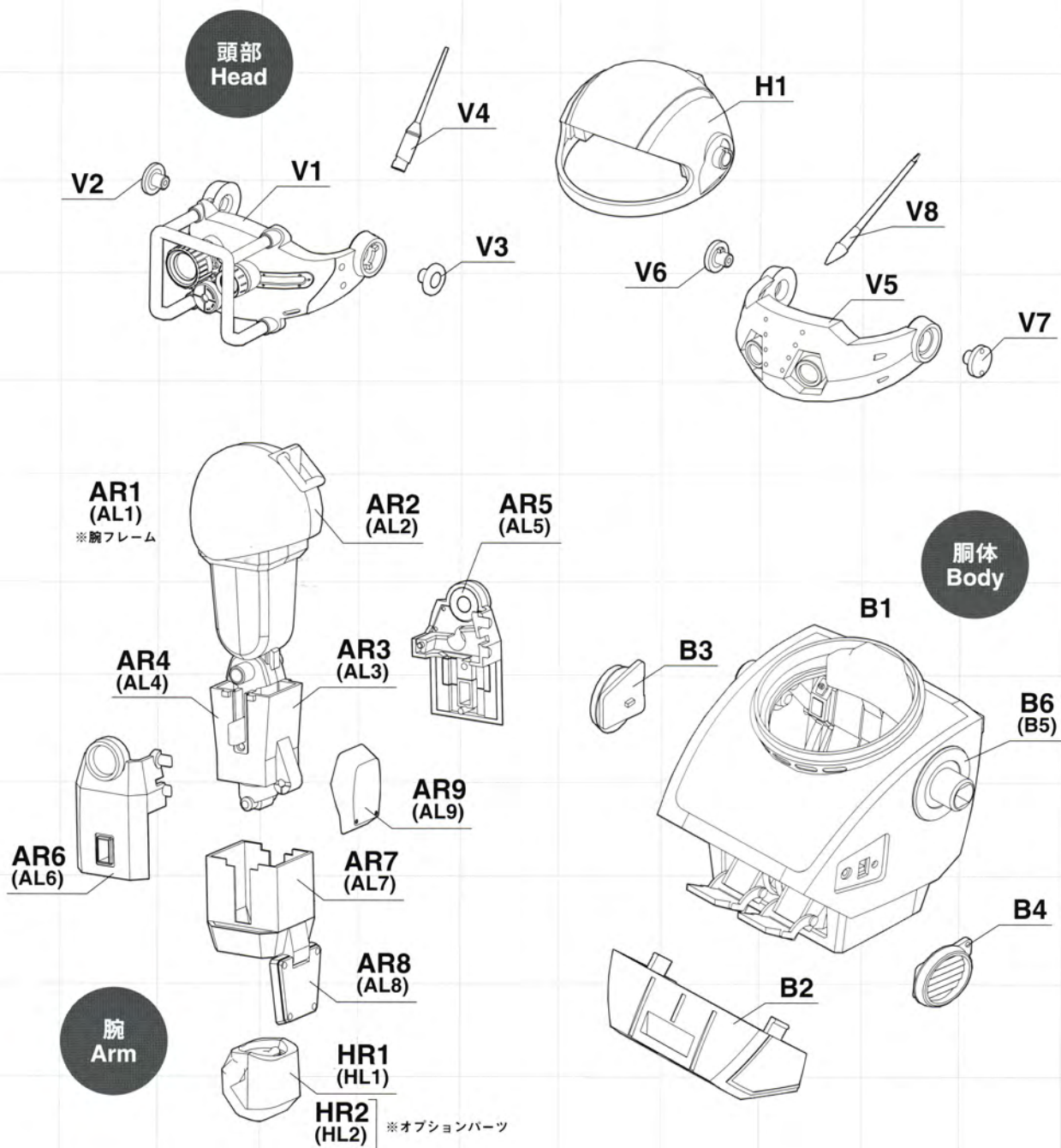

STRONG BACCHUS

パーツリスト

背中 Back

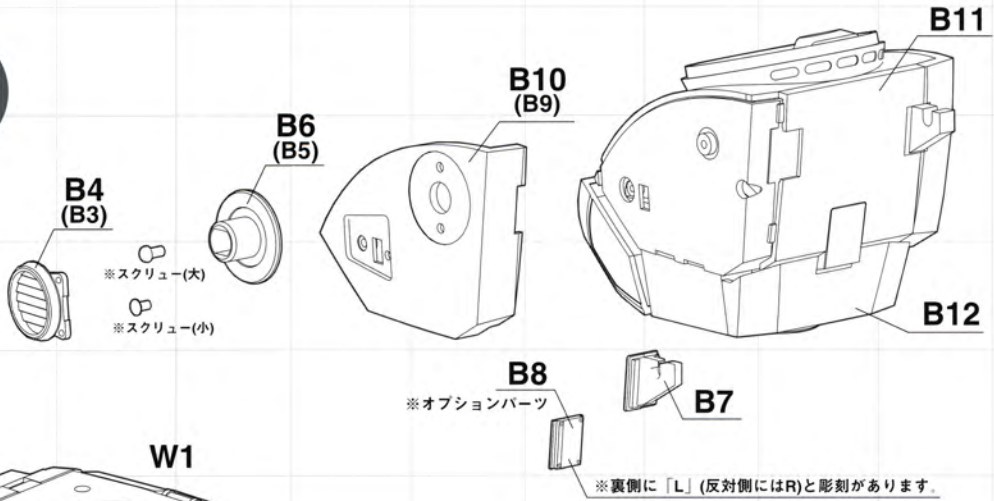

腰 Waist

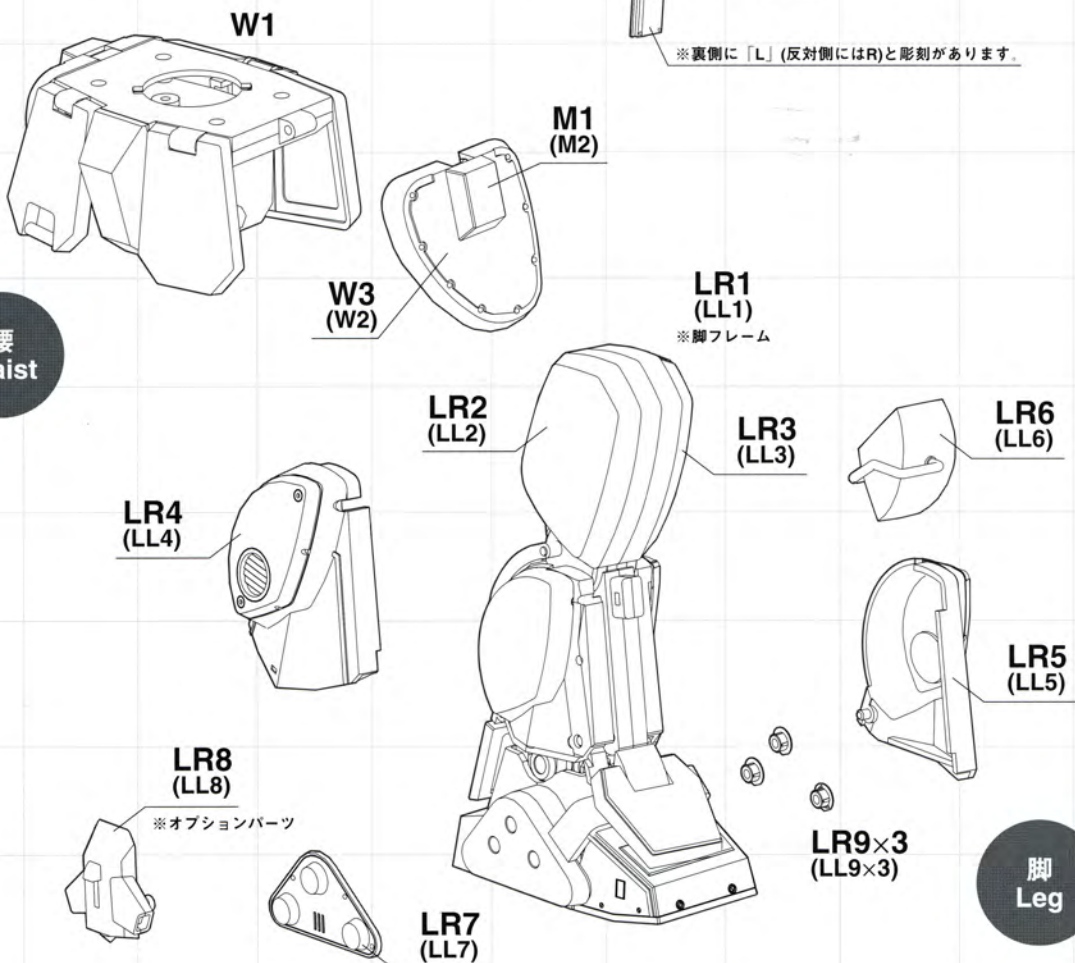

脚 Leg



OPTION&GIMMICK

※分解及び組立てには技術を要します。必ず手順を追って下さい。また細かいパーツをなくさぬ様ご注意ください。

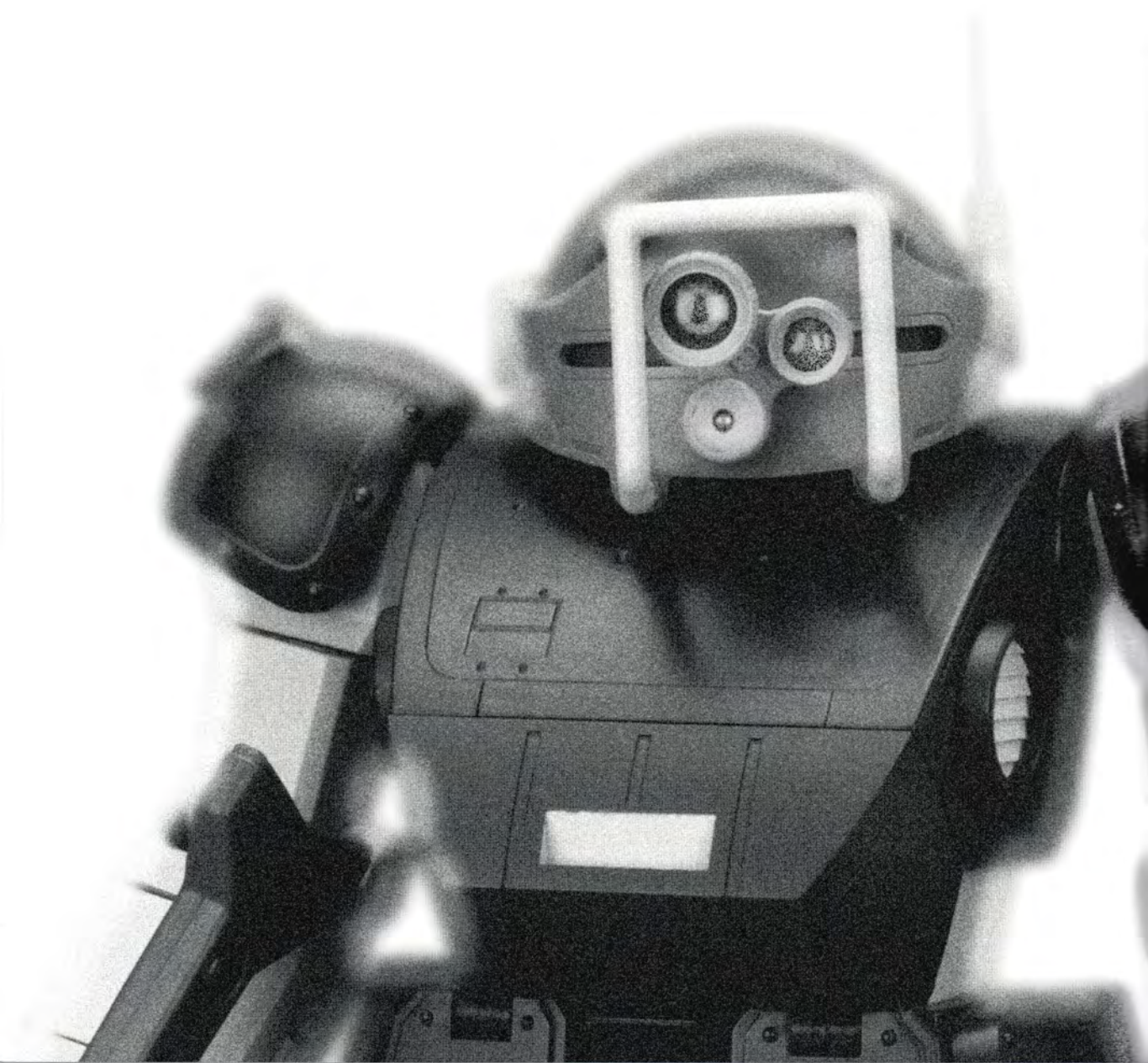

STRONG BACCHUS

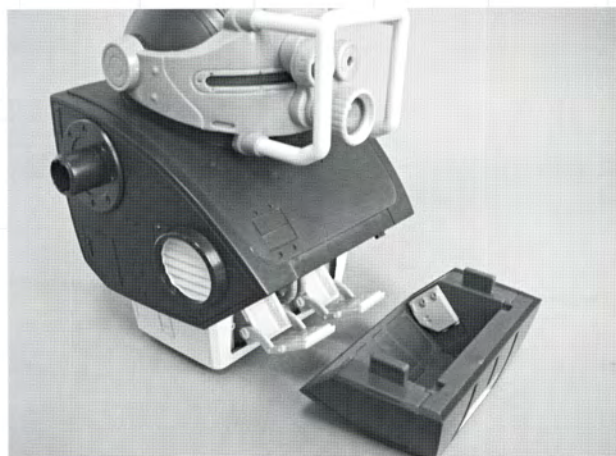

01 ボディの分解 及び 背面フックパーツの交換

取り外した上半身から、コックピット下部の装甲パーツを取り外します。

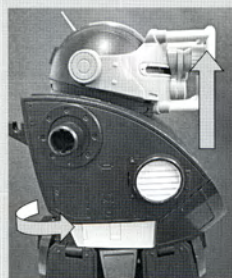

上半身を取り外す場合には、上半身を90度横向きに回転させてから上に持ち上げると外れます。(組み立てる時は上半身と下半身の溝を合わせて回転させます。)

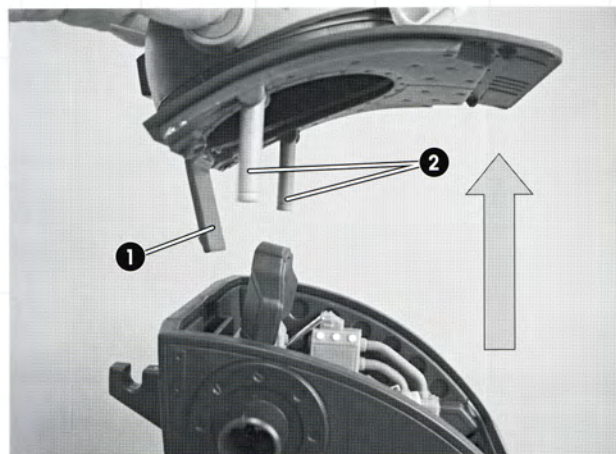

02 ボディの分解 及び 背面フックパーツの交換

頭部とコックピットハッチを上方に引き出し、外します。

※取り付ける際は①を先に入れ、②を入れる手順で行って下さい。特に②のシリンダー部の取り付け方向に注意して下さい。(説明07参照)

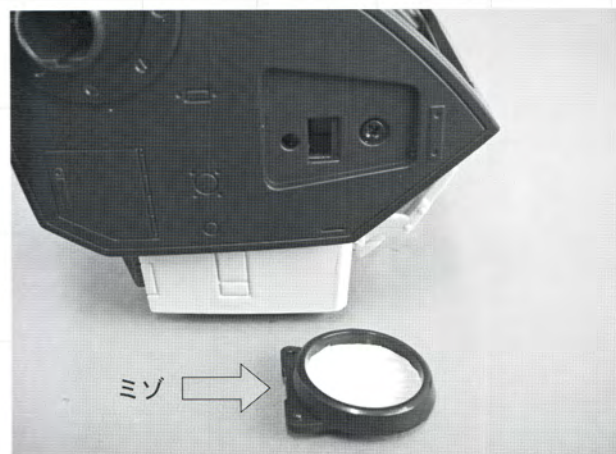

03 ボディの分解 及び 背面フックパーツの交換

側面の排気口パーツを取り外します。(反対側も同様)

※排気口パーツのミソに細いドライバーなどを入れて持ち上げると外し易いでしょう。

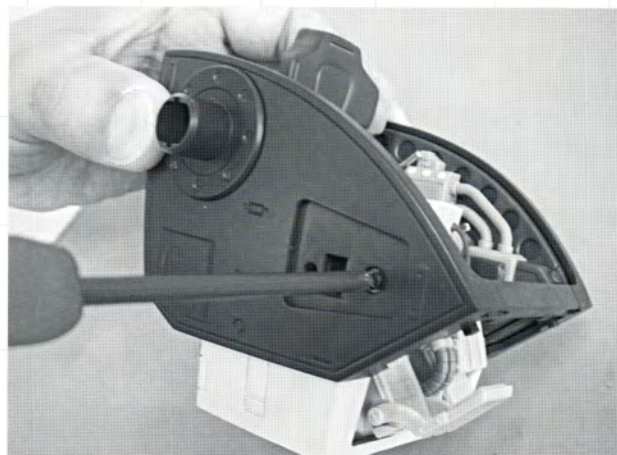

04 ボディの分解 及び 背面フックパーツの交換

取り外した箇所にあるスクリュー(小)をドライバーで外します。
(反対側も同様)

左: スクリュー(大) 肩接続パーツ取り付け部分
右: スクリュー(小) 排気口取り付け部分
(左右各1つずつ使用します)

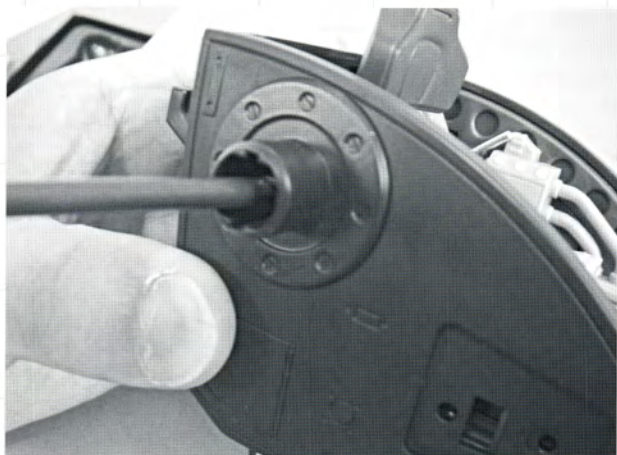

05 ボディの分解 及び 背面フックパーツの交換

肩接続パーツ奥のスクリュー(大)をドライバーで外します。
(反対側も同様)

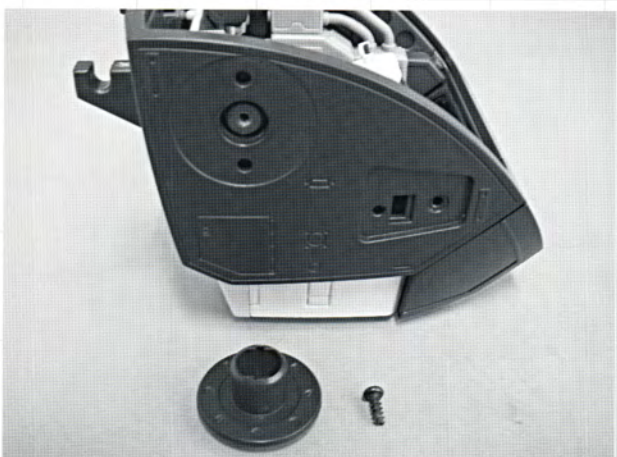

06 ボディの分解 及び 背面フックパーツの交換

取り外した肩接続パーツとスクリュー(大)です。

STRONG BAGGHUS



07 ボディの分解 及び 背面フックパーツの交換

スクリューを外すと左右装甲パーツ、前面装甲パーツ、ハッチ開閉用シリンダーパーツが取り外せます。

取り外したハッチ開閉用シリンダーパーツは、組み立ての際パーツの向きに注意して下さい。(棒の角度が外側に広がる向きで取り付けして下さい)

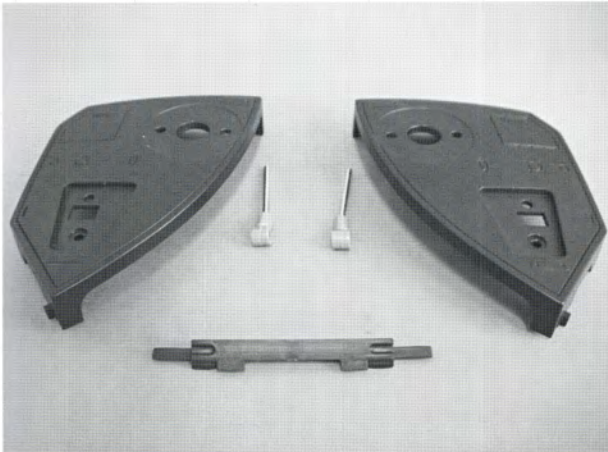
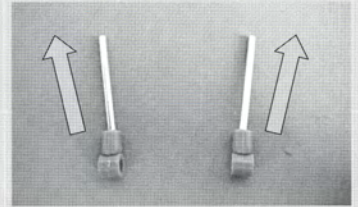

08 ボディの分解 及び 背面フックパーツの交換

同様に背面装甲パーツ、背面フックパーツも取り外せます。

※Bはオプションパーツになります。

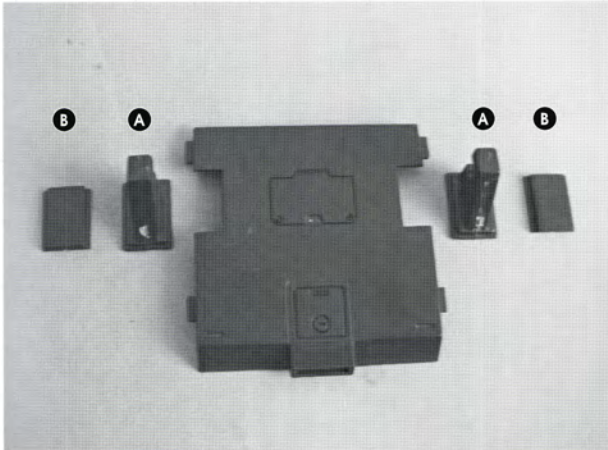

09 ボディの分解 及び 背面フックパーツの交換

コックピットの各種装甲パーツを取り外した状態。(前面)

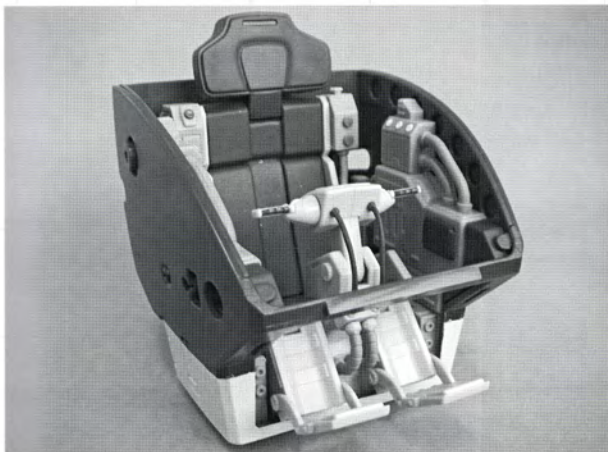

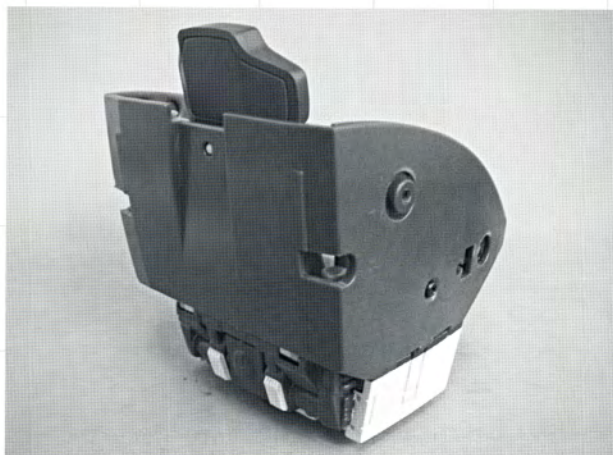

10 ボディの分解 及び 背面フックパーツの交換

コックピットの各種装甲パーツを取り外した状態。(背面)

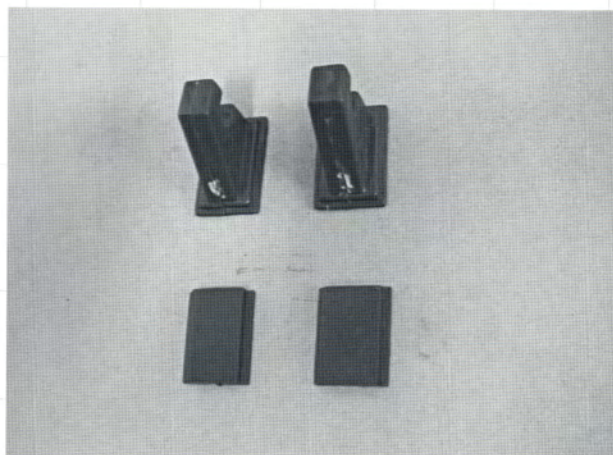

11 ボディの分解 及び 背面フックパーツの交換

背面の装甲パーツは、各種バックパックを取り付けるためのフックがある状態と無い状態が再現できます。

上段：フック付パーツ×2

下段：フック無しパーツ(オプションパーツ)×2

※左右共通になります。

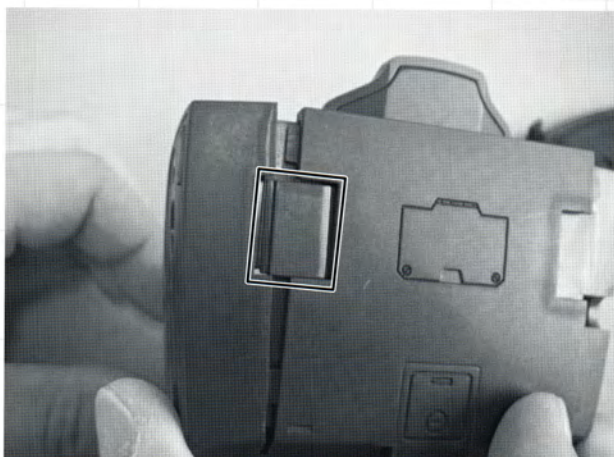

12 ボディの分解 及び 背面フックパーツの交換

フック無しパーツを取り付ける際は、左右の装甲パーツと背面の装甲パーツで挟み込むように組み込みます。

STRONG BACCHUS



13 ボディの分解 及び 背面フックパーツの交換

フック無しパーツを取り付けた状態。

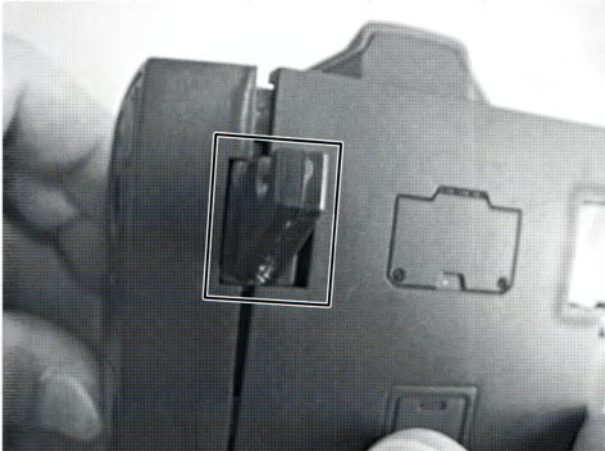

14 ボディの分解 及び 背面フックパーツの交換

同様にフック付パーツを取り付ける場合も、左右の装甲パーツと背面装甲パーツで挟み込むように組み込みます。



15 ボディの分解 及び 背面フックパーツの交換

フック付パーツを取り付けた状態。

※取り外した装甲パーツは逆の手順で取り付けて下さい。

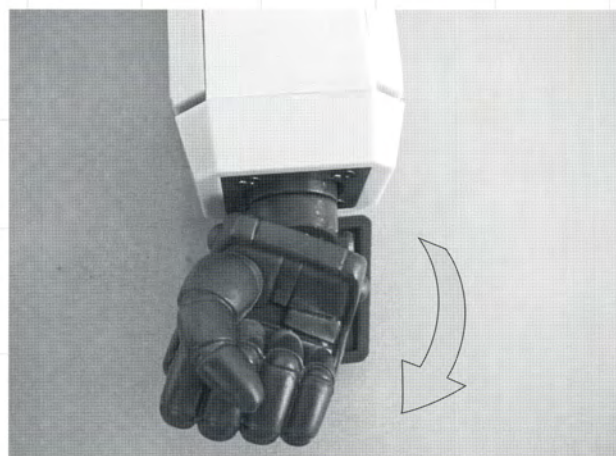

16 ギミックの説明

手首パーツの交換

手首を取り替える時は、手首を前方にひねるようには取り外します。

(手首パーツ：左右各2組)

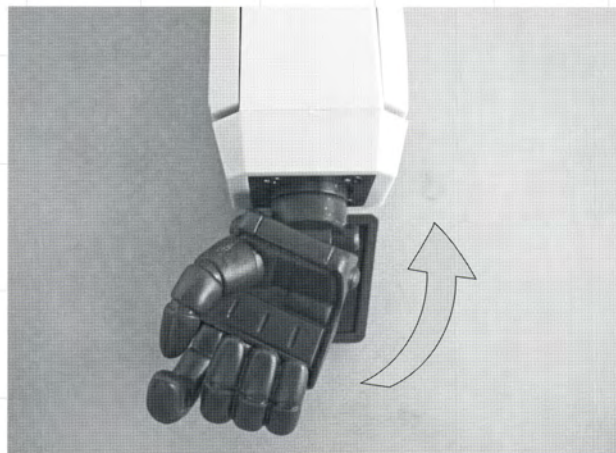

17 ギミックの説明

手首パーツの交換

手首をつける時は手首の取り付け用溝と、腕側の手首取り付け用パーツの突起を合わせ、前方側からひねるようにはめ込みます。

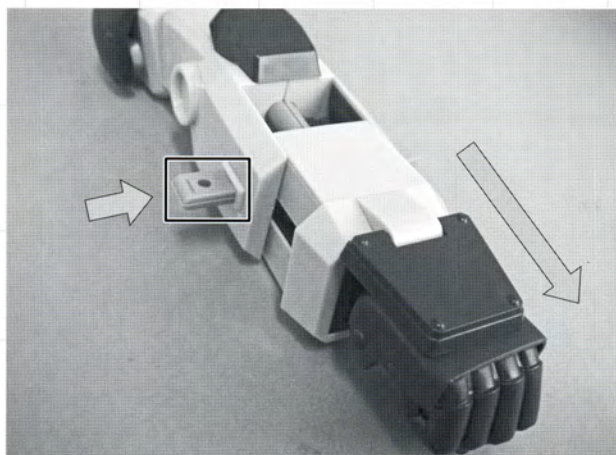

18 ギミックの説明

アームパンチギミック

アームパンチギミックを再現。写真はアームパンチが伸長した状態です。

写真の矢印のマガジンを抜き差しすると、腕部のロックが外れアームパンチが伸びます。

STRONG BACCHUS

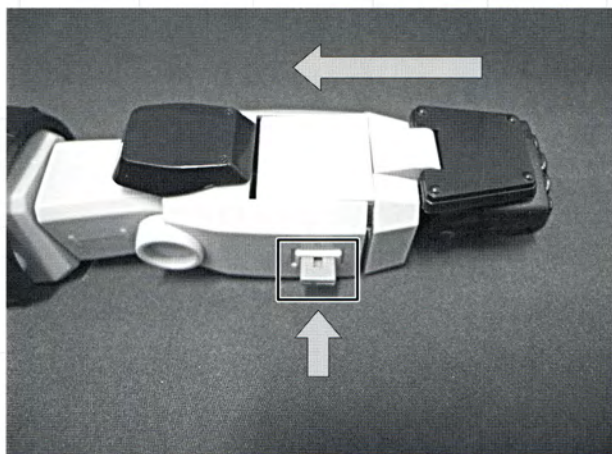

19 ギミックの説明

アームパンチギミック

アームパンチを元の位置に戻す場合は、一旦腕部を元の位置にまで戻した状態で、アームパンチ用のマガジンを穴から押し込んでロックして下さい。

アームパンチ用マガジンは、左右どちらの向きでも挿入可能ですが、必ず溝のある面を上にして挿入して下さい。



20 ギミックの説明

腰部マガジンラック

腰部サイドアーマーには付属のヘビィマシンガン用のマガジンが取り付け可能です。

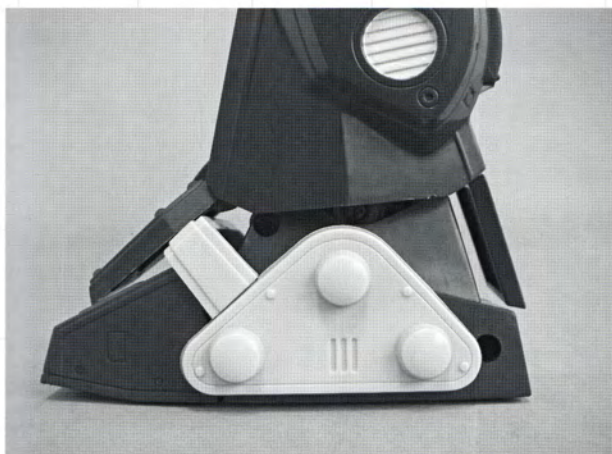

21 ギミックの説明

足首の可動

足首は引き出すことにより、より角度をつけて傾けることが可能です。写真は通常の状態です。

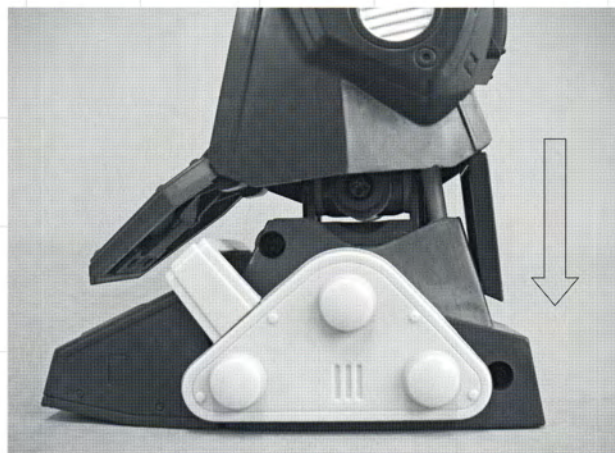

22 ギミックの説明

足首の可動

足首を引き出した状態です。足をしっかりと保持し、足首を真下へ「カチッ」というまで引き出します。

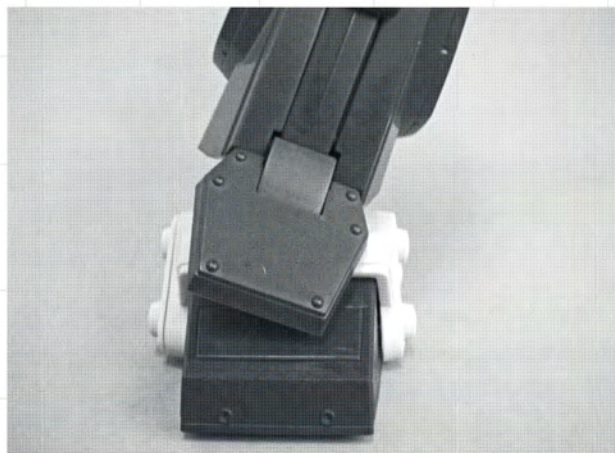

23 ギミックの説明

足首の可動

写真は足首を引き出して傾けた状態です。

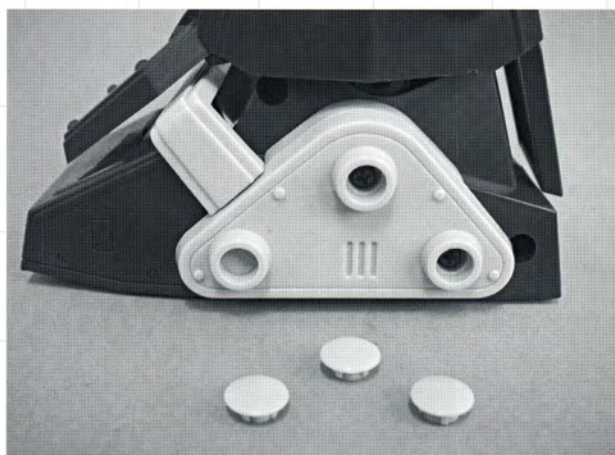

24 ギミックの説明

ターンピックパーツの交換

足首内側のターンピックパーツは3箇所穴のカバーをつけた状態と外した状態を選択できます。写真はカバーを外した状態です。

STRONG BACCHUS

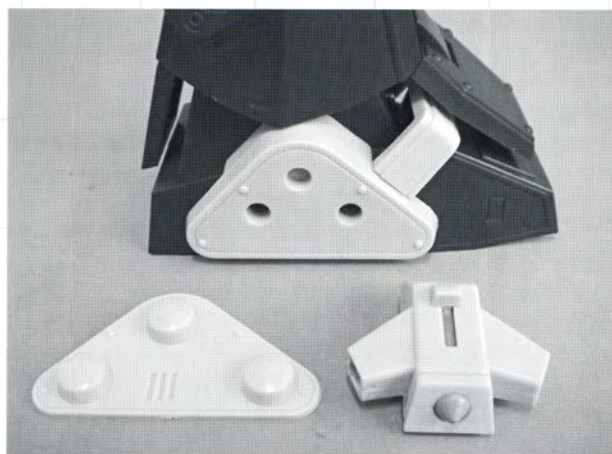

25 ギミックの説明

ターンピックパーツの交換

付属のターンピックパーツを使用して、装着した状態と装着しない状態を選択できます。装着する時は両足首外側のパーツを外します。



26 ギミックの説明

ターンピックパーツの交換

写真はターンピックを装着した状態です。

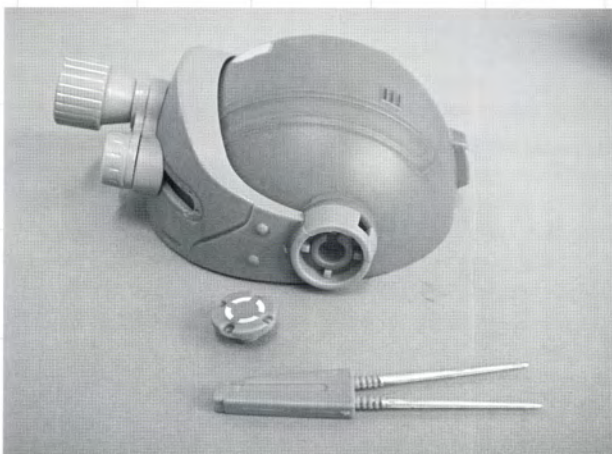

27 付属バイザーの取り付け

バイザーの取り外し

頭部を外し、アンテナとバイザーのヒンジカバーを外します。

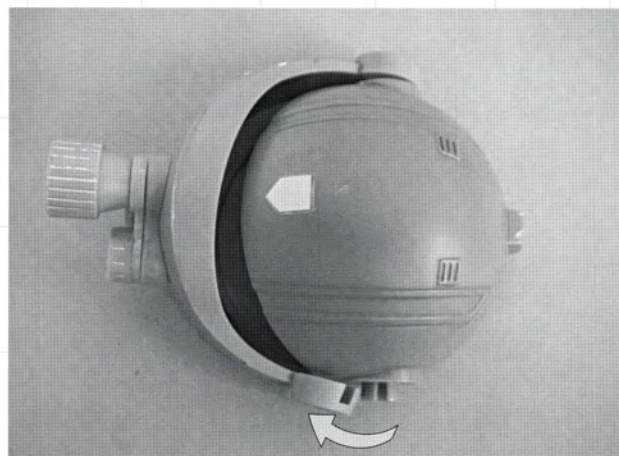

28 付属バイザーの取り付け

バイザーの取り外し

バイザーを図のように片側からずらして外します。

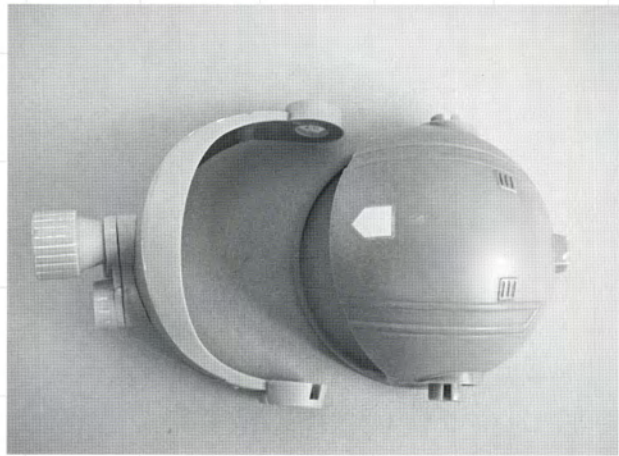

29 付属バイザーの取り付け

バイザーの取り外し

頭部からバイザーが外れた状態です。

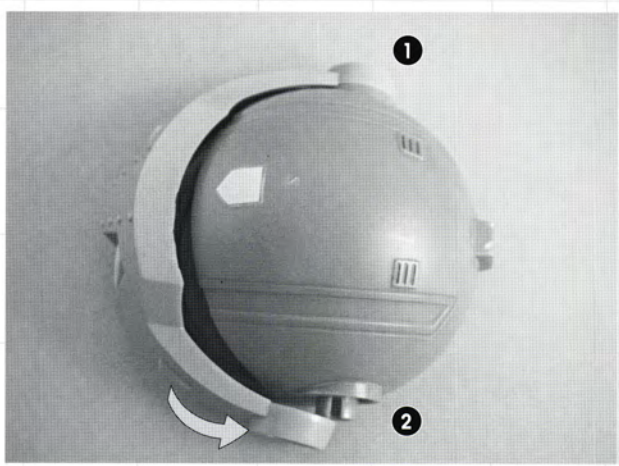

30 付属バイザーの取り付け

ステレオスコープバイザーの取り付け

付属のパープルベアタイプのバイザーを頭部に取り付けます。

①、②の順で片側ずつはめ込みます。

STRONG BACCHUS

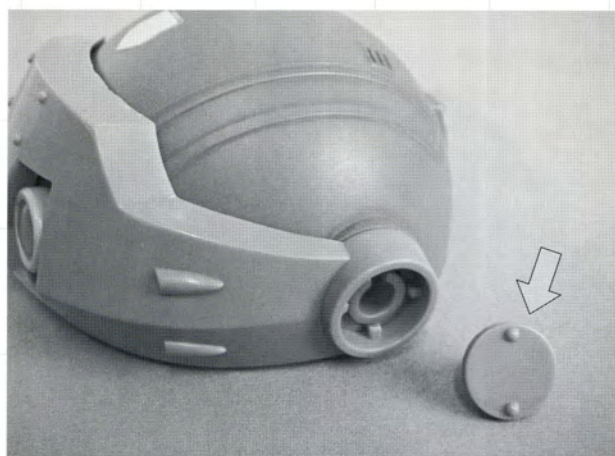

31 付属バイザーの取り付け ステレオスコープバイザーの取り付け

バイザーヒンジ穴のカバー(矢印)を取り付けます。

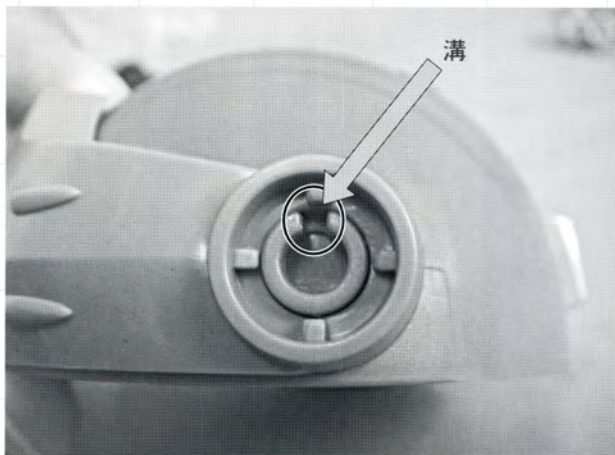

32 付属バイザーの取り付け ステレオスコープバイザーの取り付け

カバーを取り付ける時には中の溝の角度に合わせて取り付けて下さい。

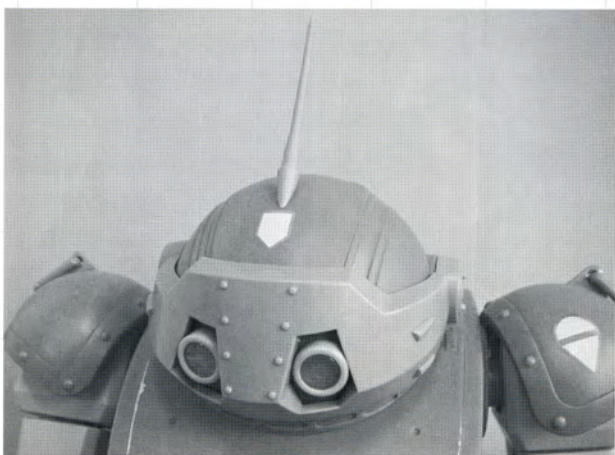

33 付属バイザーの取り付け ステレオスコープバイザーの取り付け

頭頂部に付属のアンテナを付けます。(特に取り付け用の穴等はありませんので、お好みの位置に合わせて両面テープ等で取り付け下さい。)



ATM-09-STC "STRONG BACCHUS"



Front view

STRONG BACCHUS



With Chirico Cuvie



With Stereo scope



Back view

原型製作：野本 憲一
技術協力：フレックス

※パッケージ等の写真と実際の商品は、
細部が多少異なる場合がございます。あらかじめ御了承下さい。

カスタマーサービスセンター 03(3526)6080
受付時間：月～金曜日 10:00～12:30 13:30～17:00
FAX：03(3526)6086 ※FAXは24時間受付

**⚠ WARNING: CHOKING HAZARD-Small Parts.
Not for children under 3 years.**

⚠ 注意 (ちゅうい) ⚠

ほごしゅ かた かなら よ
保護者の方へ 必ずお読みください。

- 小さな部品をお子様の口の中には絶対に入らせないようご注意ください。窒息などの危険があります。
- 誤飲の危険がありますので、3歳未満のお子様には絶対と与えないでください。
- 開閉部分等に指などをはさまれないようご注意ください。
- ぶついたり、振り回すなどの乱暴なお取り扱いはしないでください。
- 鋭い部分には充分ご注意ください。また、鋭い部分を人には決して向けないようにしてください。
- 本商品は、大変ごしやすい材質で作られていますので、お取り扱いの際には充分ご注意ください。
- 組立て完成後は、転倒、落下しない安全な場所に飾ってください。

©SUNRISE

販売元	株式会社やまと
	〒101-0021 東京都千代田区外神田2-4-4 第一電波ビル8階
	〈カスタマーサービスセンター〉 03(3526)6080
	Daiichi Denpa Bldg., 8F 2-4-4 Soto Kanda, Chiyoda-ku, Tokyo, 101-0021, JAPAN
	visit our website!
	www.yamato-toys.com