

装甲騎兵ボトムズ

YAMATO

BRUTISHDOG

ARMORED TROOPER VOTOMS FULL ACTION MODEL

©SUNRISE

【ブルーティッシュドッグ 取扱説明書】

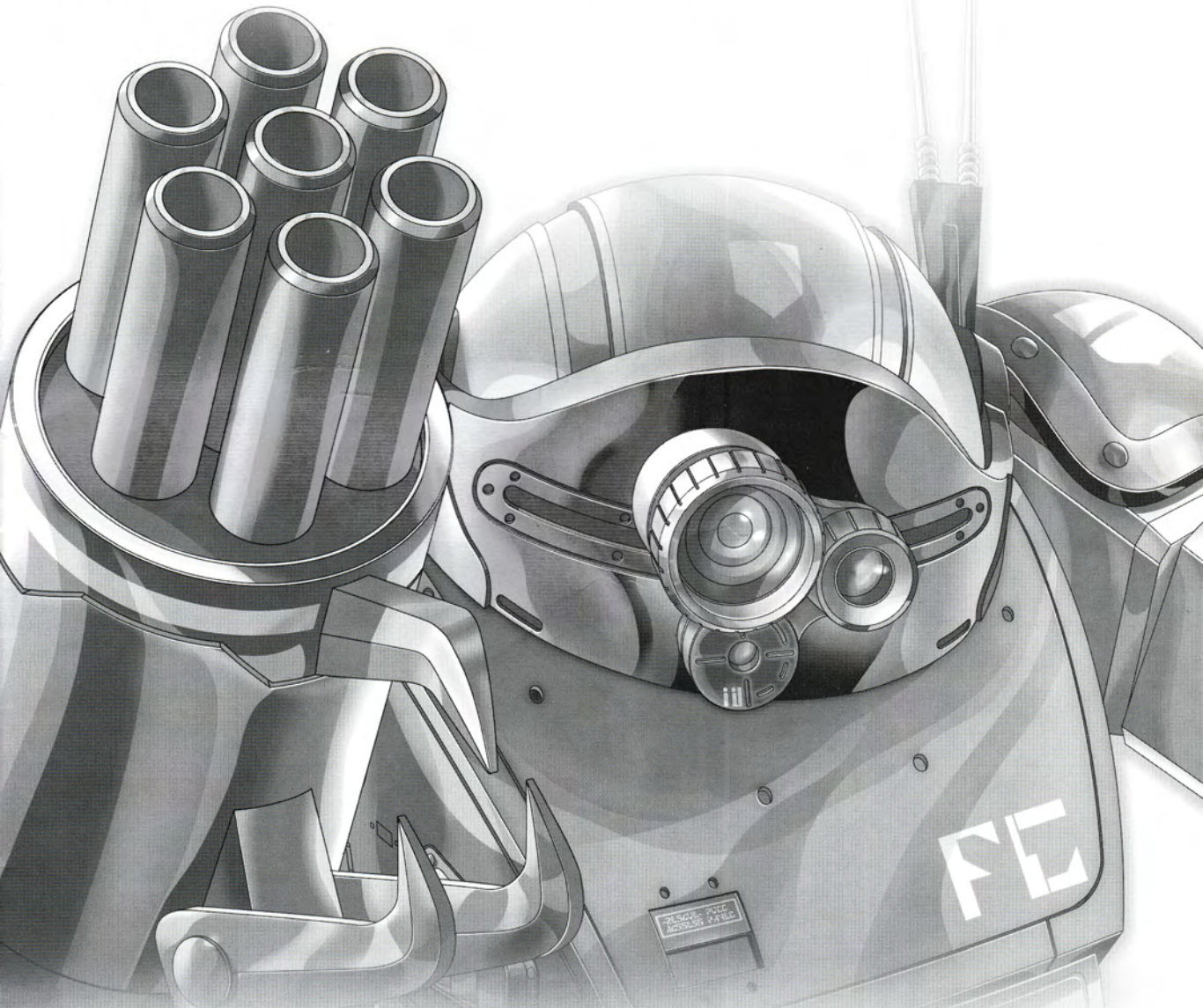

Sculptor : Ken-ichi NOMOTO

Technical adviser : Frex

Packaging design : Yueji HASHIZUME

VOTOMS 1/12 BRUTISHDOG

1/12 SCALE



OPTION&GIMMICK

※注意！右手に付属する爪の先端は鋭くかっています。
ケガをしないよう取り扱いには十分ご注意ください。
また、小さなお子様が手に触れないようにして下さい。

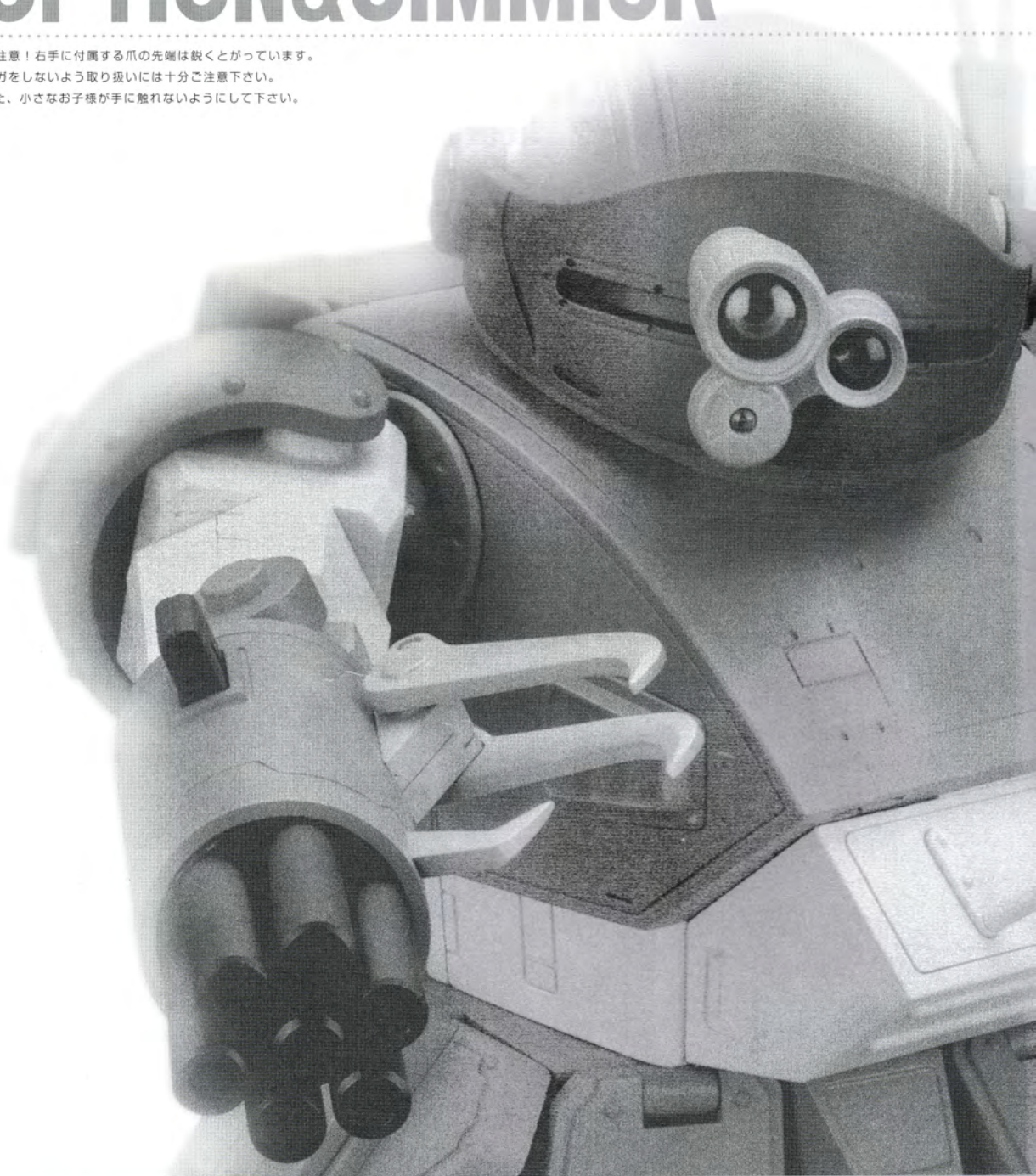

BRUTISHDOG



01 アイアンクローの開閉

右腕のアイアンクローは爪を閉じた状態から開いた状態にできます。写真は閉じた状態です。

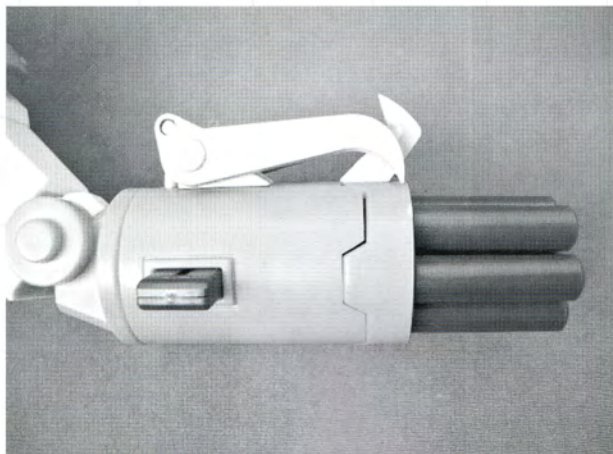

02 アイアンクローの開閉

爪を上引き上げると開いた状態になります。

※注意!!

爪の先端は尖っていますので、ケガをしないよう取り扱いには十分ご注意ください。

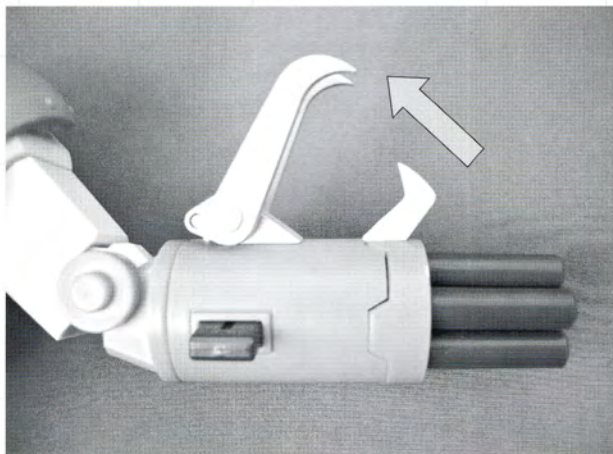

03 ガトリングガンの回転

右腕のガトリングガンは付属のマガジンを出し入れすることにより回転します。

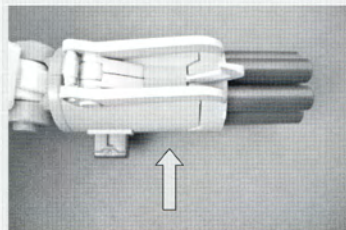
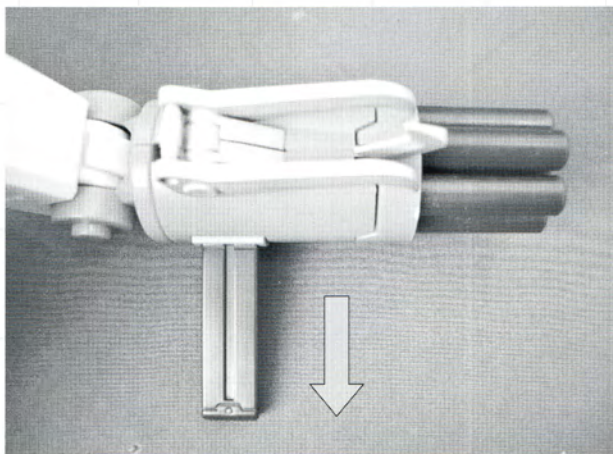



04 ガトリングガンの回転

●ワンポイント

マガジンの挿入する時は幅広い凹みがある方(○部分)から入れて下さい。こちらから入れないとガトリングガンが正しく回転しません。

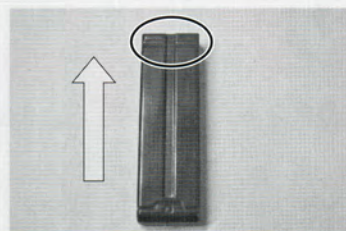
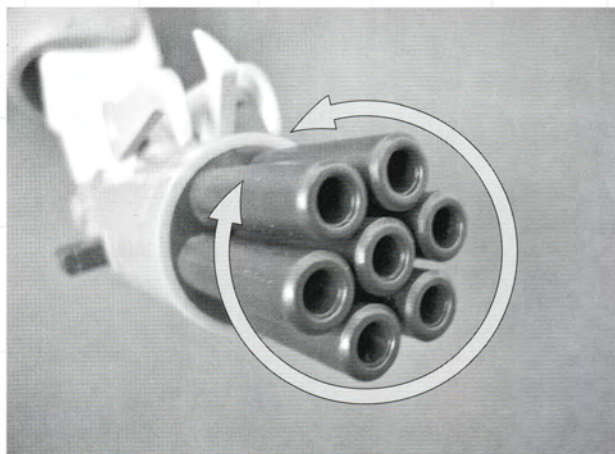

05 バックパックのギミック

ガトリングガン用マガジンの取り出し方

背中のバックパックにはガトリングガン用のマガジンを収納し、取り出すことができます。

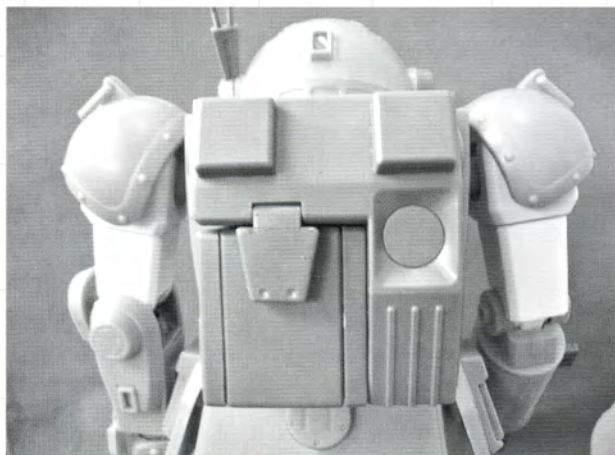

06 バックパックのギミック

ガトリングガン用マガジンの取り出し方

マガジンの取り出し方①

バックパック右側面下に四角いボタンがあります(矢印)。

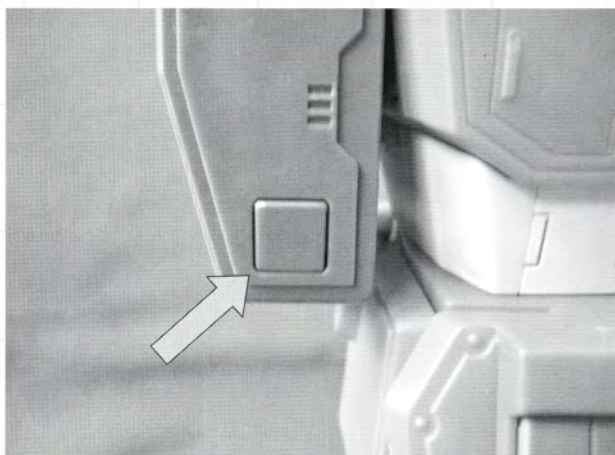

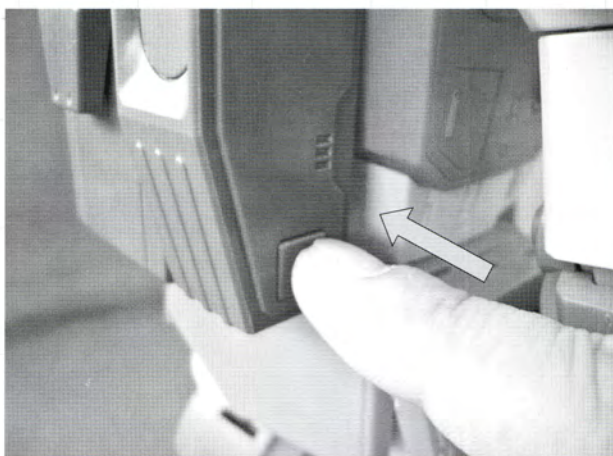

07 バックパックのギミック

ガトリングガン用マガジンの取り出し方

マガジンの取り出し方②

①の四角いボタンを押し込みます。

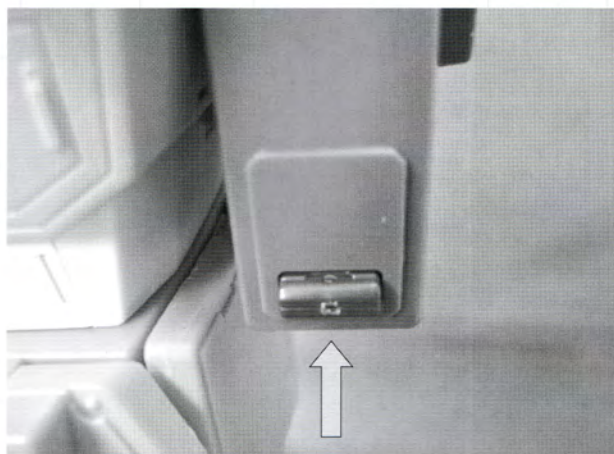

08 バックパックのギミック

ガトリングガン用マガジンの取り出し方

マガジンの取り出し方③

ボタンを押し込むと反対側から収納されたマガジンが出てきます(矢印)。

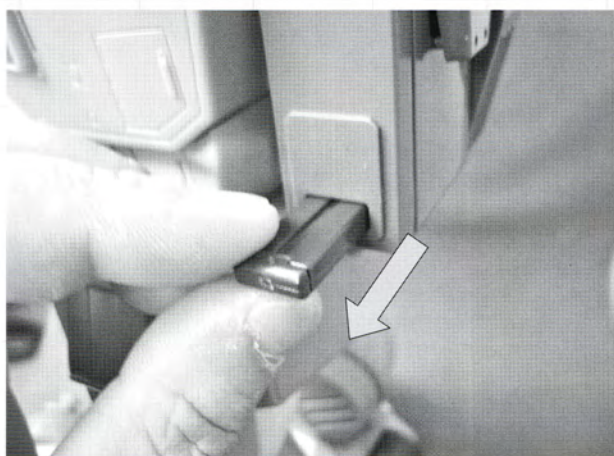

09 バックパックのギミック

ガトリングガン用マガジンの取り出し方

マガジンの取り出し方④

出てきたマガジンを引き出します。



10 バックパックのギミック

ガトリングガン用マガジンの取り出し方

マガジンの取り出し方⑤

マガジンを抜き出すと、次のマガジンがセットされます。同様の手順でコンテナ内のマガジンを続けて取り出せます。

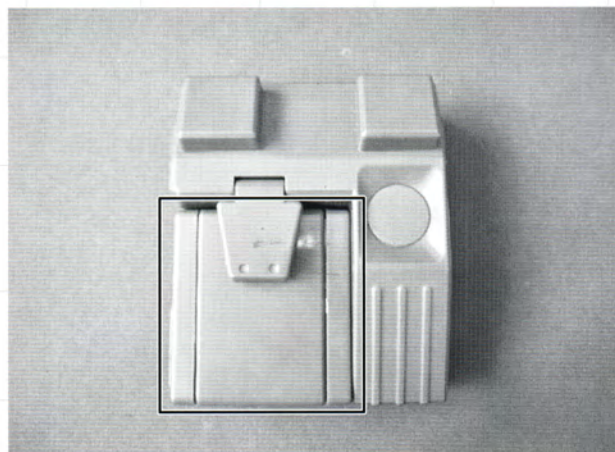

11 バックパックのギミック

ガトリングガン用マガジンの収納

マガジンの収納①

ガトリングガン用のマガジンは、バックパックに付属するマガジンコンテナ(四角部分)に収納できます。

(写真はわかりやすいようにバックパックを本体から取り外しています)

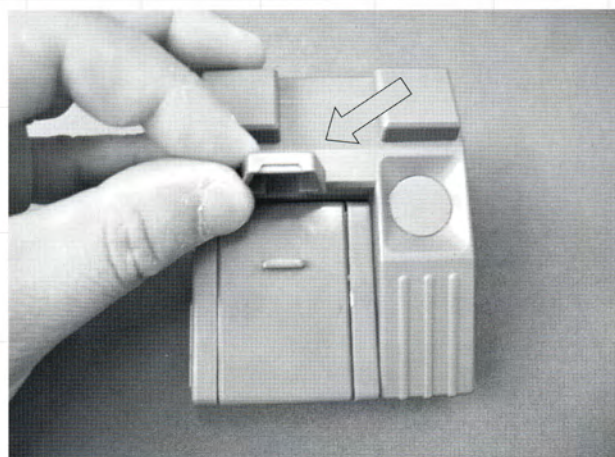

12 バックパックのギミック

ガトリングガン用マガジンの収納

マガジンの収容②

まずマガジンコンテナを取り外します。コンテナ部を保持する留め具(矢印)を開いて外します。

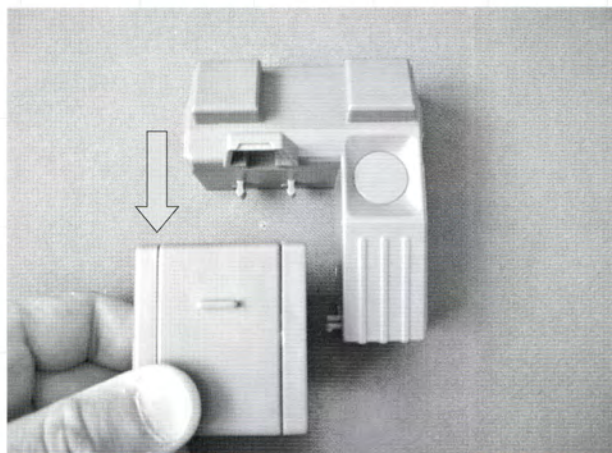

13 バックパックのギミック

ガトリングガン用マガジンの収納

マガジンの収納③

コンテナを下に引き出すとコンテナが外れます。

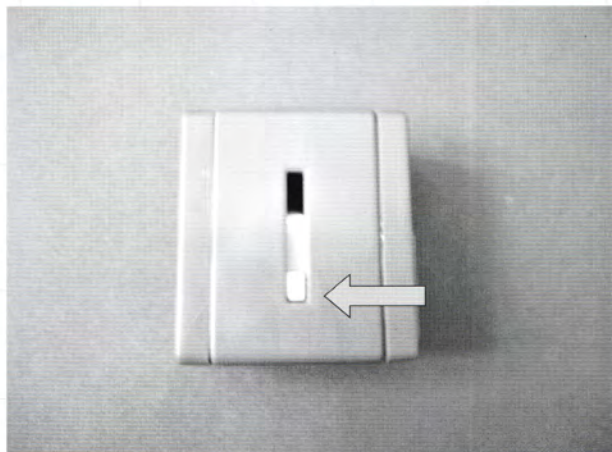

14 バックパックのギミック

ガトリングガン用マガジンの収納

マガジンの収納④

マガジンコンテナの裏側にはマガジン収納用のツメ(矢印)が付いています。

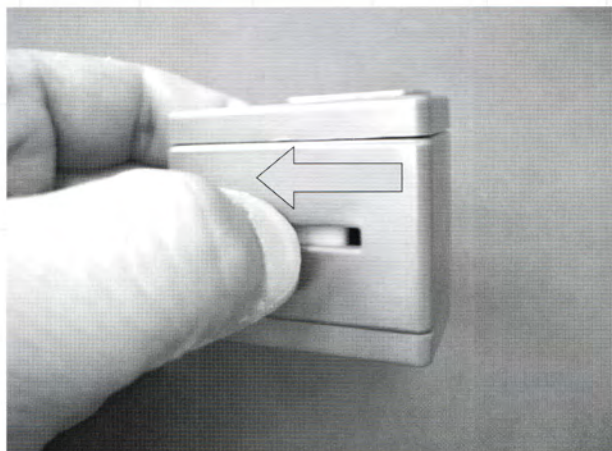

15 バックパックのギミック

ガトリングガン用マガジンの収納

マガジンの収納⑤

④のツメを指で引っ掛けながら反対方向へ引っ張ります。(この際バネの力がかかりますので注意してください)

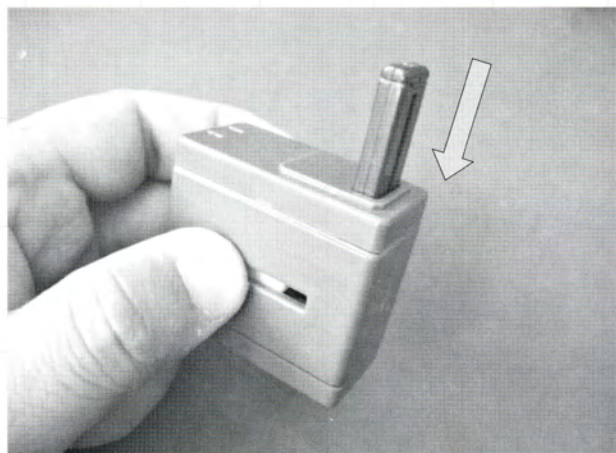

16 バックパックのギミック

ガトリングガン用マガジンの収納

マガジンの収納⑥

④のツメを引っ張った状態で、マガジンの取り出し口からマガジンを一本ずつ挿入します。

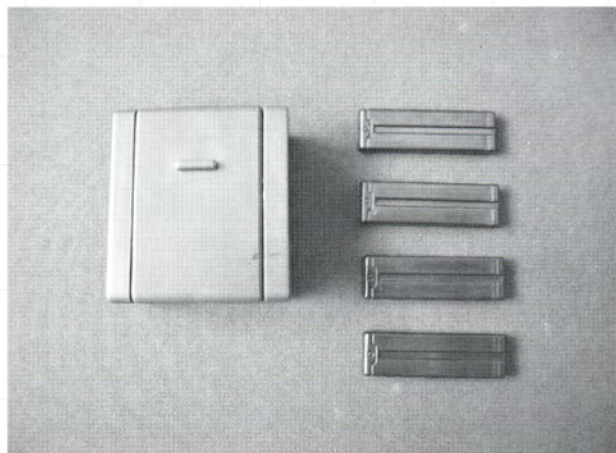

17 バックパックのギミック

ガトリングガン用マガジンの収納

マガジンの収納⑦

マガジンコンテナには4本のマガジンが収納できます。これ以上収納しようとするおそれがありますのでおやめ下さい。

コンテナを戻すときは逆の手順で行って下さい。

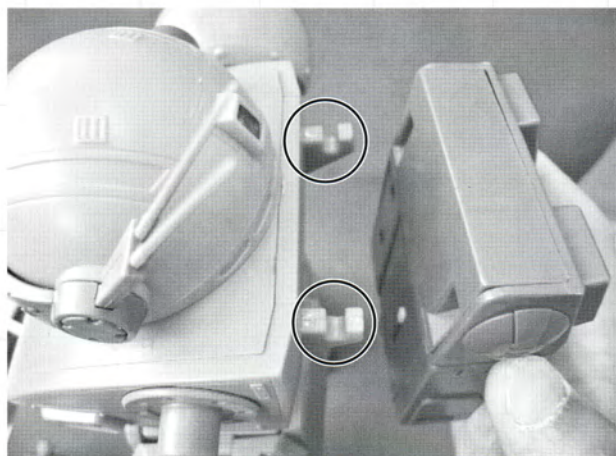

18 バックパックのギミック

ガトリングガン用マガジンの収納

バックパックを取り付ける場合は、本体背面の、○で囲った二つの突起をバックパックの穴に差し込んで固定します。取り外すときはバックパックをしっかりと持って斜め上に引き抜いて下さい。

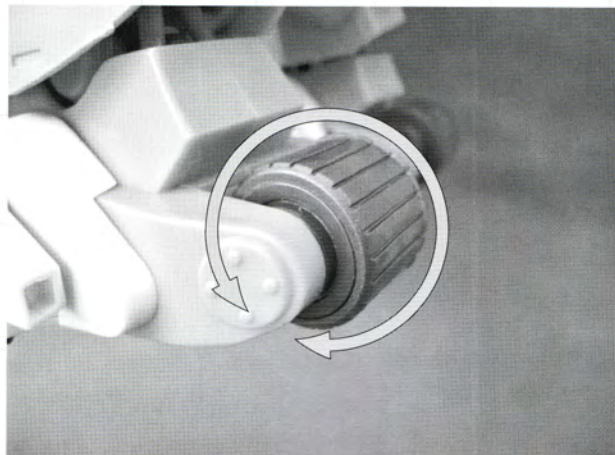

19 大型グライディングホイールの可動

両足かかと部分に設けた大型グライディングホイールは自由に回転します。また、車輪が上下に可動します。

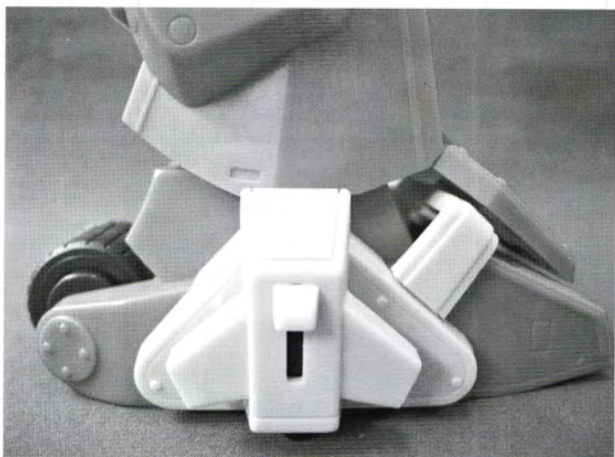
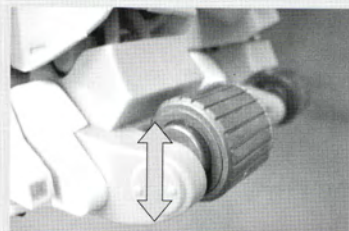

20 足首の可動

足首は引き出すことにより、より角度をつけて傾けることが可能です。写真は通常の状態です。

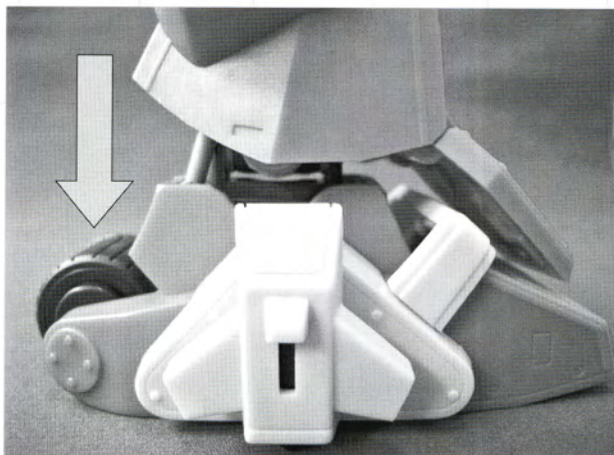

21 足首の可動

足首を引き出した状態です。足をしっかりと保持し、足首を真下へ「カチッ」と言うまで引き出します。

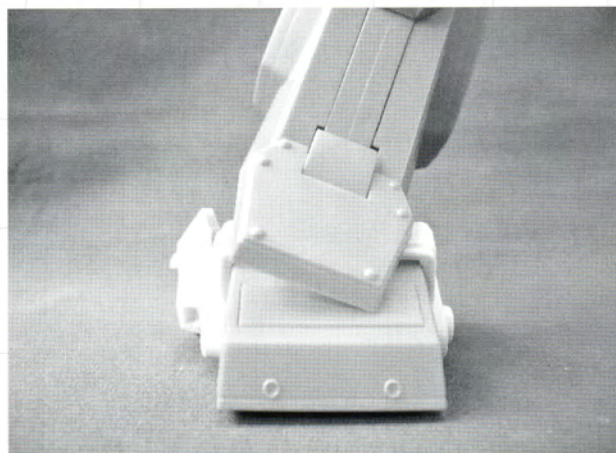

22 足首の可動

写真は足首を引き出して傾けた状態です

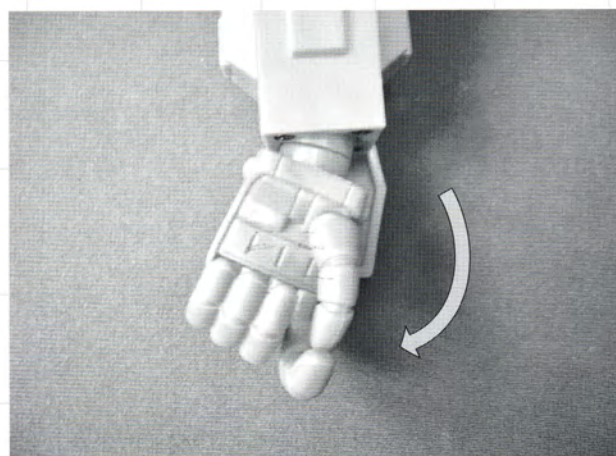

23 手首の交換

手首を取り替える時は、手首をひねるようにして取り外します。同様に取り付けの際もひねるようにはめ込みます。

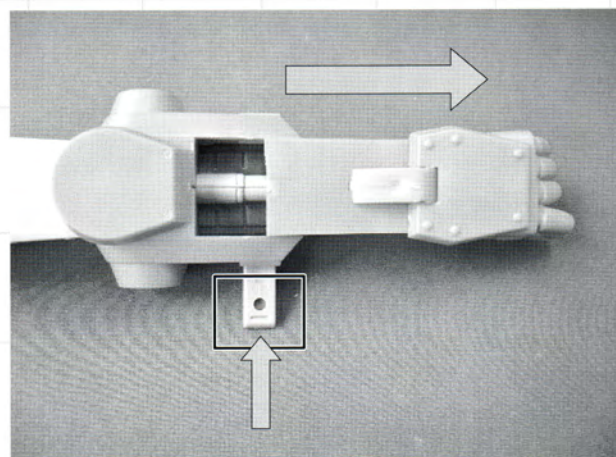

24 アームパンチギミック

アームパンチギミックを再現。写真はアームパンチが伸長した状態です。

写真の矢印のマガジンを抜き差しすると腕部のロックが外れアームパンチが伸びます。

BRUTISHDOG

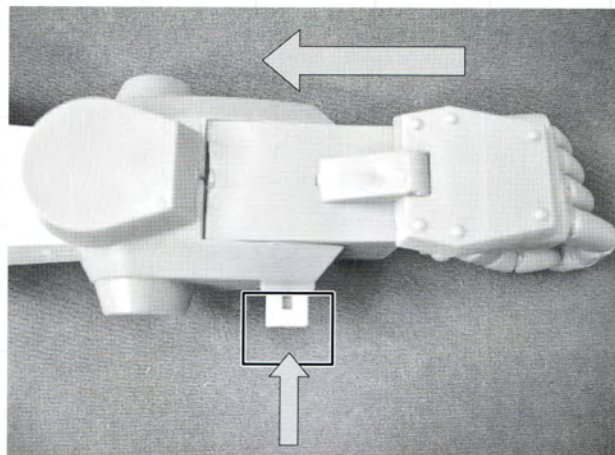

25 アームパンチギミック

アームパンチを元の位置に戻す場合は、一旦腕部を元の位置に戻した状態で、アームパンチ用のマガジンを穴から押し込んでロックして下さい。



26 アームパンチギミック

アームパンチ用マガジンは、左右どちらの向きでも挿入可能ですが、必ず溝のある面を上にして挿入して下さい。

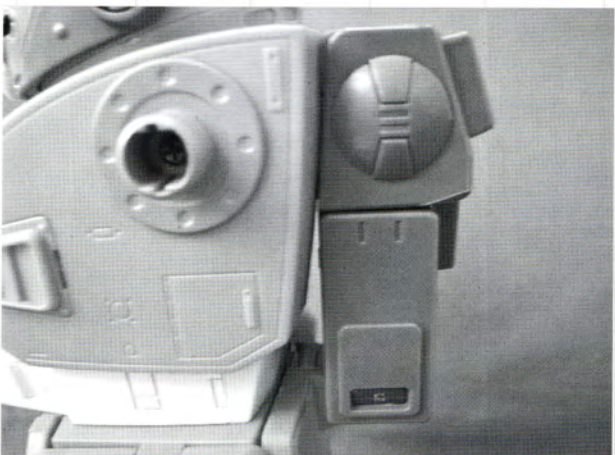

27 降着ポーズへの手順

①バックパックを装着した状態で降着ポーズをとることが可能です。まず最初にバックパックを写真の位置まで引き上げます。(写真は状態がわかりやすいように本体から腕を外しています)

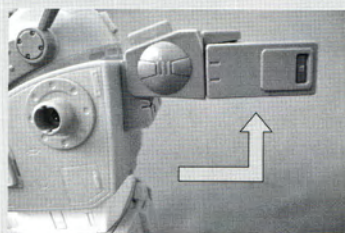

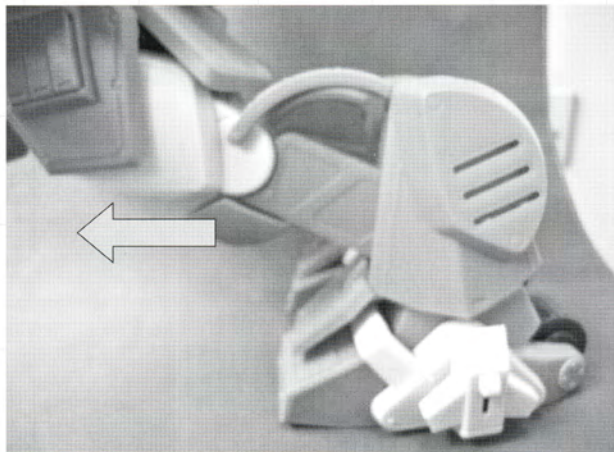

28 降着ポーズへの手順

②足をしっかり固定し、ひざから下の脚パーツを前に倒し込みます。

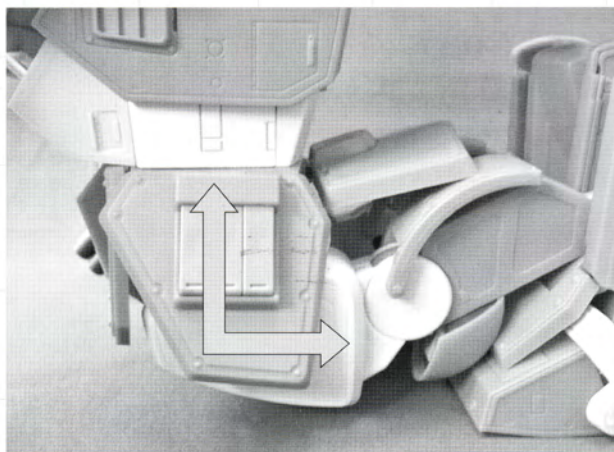

29 降着ポーズへの手順

③上半身と脚がL字型になるように角度を調整します。

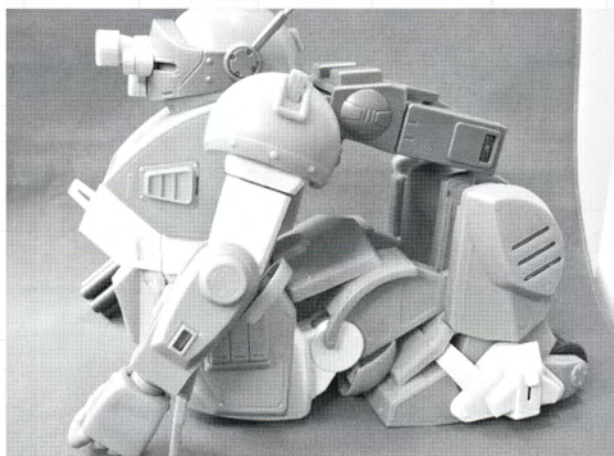

30 降着ポーズへの手順

④降着ポーズの完成。
元に戻す場合は逆の手順で行います。

BRUTISHDOG

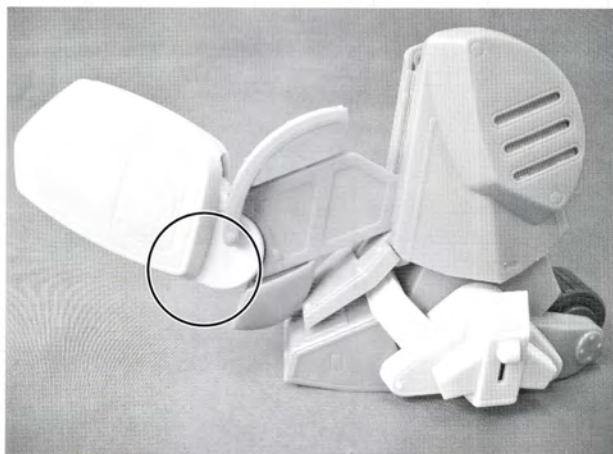

31 降着ポーズへの手順

●ワンポイント

降着ポーズをとる際に、ひざの関節(○印)は通常曲げた状態からさらに引き出すことができますので、関節を引き出してから降着ポーズをとらせると、より自然なポーズがとれます。

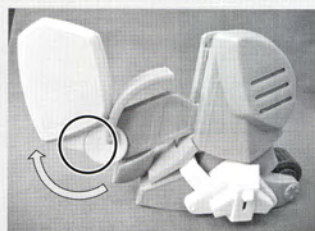

Front view

ATM-09-GC "BRUTISHDOG"

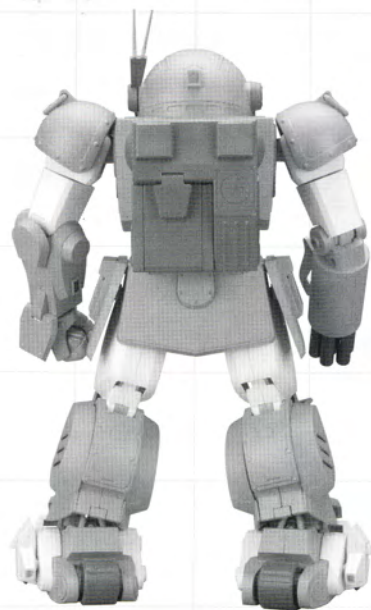

Back view



マーキング説明

※指定の無いマーキングはお好みにより御使用ください。

ATM-09GC ブルーティッシュドッグ

頭部
カメラ 肩 8

腕部
胸

脚部
腰

コクピット
武装
バックパック

20
21
22
23
24
25
26
27
28
29
30
31
32
33
34
35
36
37
38
39
40
41
42
43
44
45
46
47
48
49

BRUTISHDOG

マーキング説明

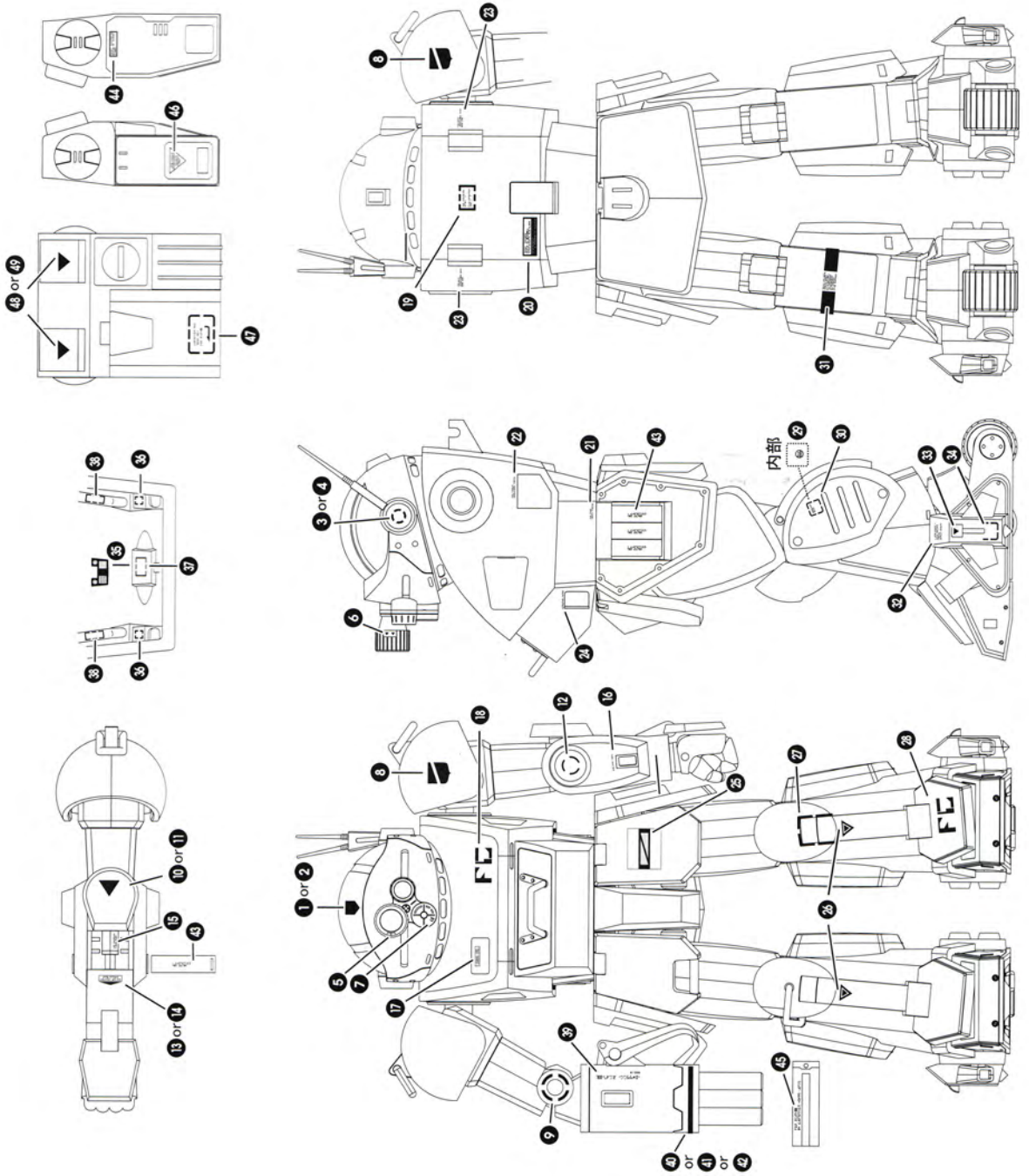

原型製作：野本 憲一
技術協力：フレックス

※パッケージ等の写真と実際の商品は、
細部が多少異なる場合がございます。あらかじめ御了承下さい。

カスタマーサービスセンター 03(3526)6080
受付時間：月～金曜日 10:00～12:30 13:30～17:00
FAX：03(3526)6086 ※FAXは24時間受付

! **WARNING: CHOKING HAZARD-Small Parts.**
Not for children under 3 years.

! **注意 (ちゅうい)** **!**

保護者の方へ 必ずお読みください。

- 小さな部品をお子様のお口の口には絶対に入させないようご注意ください。窒息などの危険があります。
- 誤飲の危険がありますので、3歳未満のお子様には絶対に与えないでください。
- 開閉部分等に指などをはさまれないようご注意ください。
- ぶついたり、振り回すなどの乱暴なお取り扱いはしないでください。
- 尖った部分には充分ご注意ください。また、尖った部分を人には決して向けないようにしてください。
- 本商品は、大変こわれやすい材質で作られておりますので、お取り扱いの際には充分ご注意ください。
- 組立て完成後は、転倒、落下しない安全な場所に飾ってください。

©SUNRISE

販売元	株式会社やまと
	〒101-0021 東京都千代田区外神田2-4-4 第一電波ビル8階
	〈カスタマーサービスセンター〉 03(3526)6080
	Daiichi Denpa Bldg., 8F 2-4-4 Soto Kanda, Chiyoda-ku, Tokyo, 101-0021, JAPAN
	visit our website!
	www.yamato-toys.com