

Instruction Sheet



MACROSS

ARMOR PARTS
FOR VF-1 VALKYRIE

VARIABLE FIGHTER

超時空要塞マクロス
アーマーパーツ 取扱説明書

©1982 BIG WEST

INDEX

- マーキング説明…………… 02
- パーツリスト…………… 04
- アーマーパーツの着脱方法…………… 06

遊ぶ前に必ずお読み下さい！

- 1/48 VF-1シリーズ対応アーマーパーツをお買上げ頂き誠に有り難うございます。
この商品の変形機構上多数のパーツにより構成されている為、デリケートに仕上がっております。着脱させる時は、説明書及び、注意事項を確認してから行って下さい。
- 細かいパーツ等、過度な力を加えると外れる場合がありますが、その場合丁寧に
はめ込み直して下さい。
- 細かい部品等取り出しにくい場合は、無理に力を加えず、細い棒（ピンセット等）を使用して
丁寧に取り出して下さい。その際怪我をしない様、十分注意して下さい。
- 部品の中にはやむをえず、とがった所があるものもありますが、気をつけて取り扱って下さい。
- 機体の成型はつや消し加工を施している為、汚れがつき易いので注意して下さい。
- ハサミ、ニッパー、ピンセット等を不用意に取り扱うと、刃先等で怪我をする恐れがあります。
それぞれ工具の注意事項を確認した上、十分注意して使用して下さい。

MARKING

マーキング説明

※★印のマーキングは貼る面の形状に合わせて、ハサミ等で分割してから使用してください。
またマーキングによっては、大きさを調整してお貼り下さい。



マーキングステッカーの上手な貼り方

1. ステッカーはピンセット等を使い、貼ることをお勧めします。
2. ステッカーは加工上、カットラインが大きくなっております。
貼る場所によってはハサミ等で大きさを調整してお貼り下さい。
3. ステッカーを貼るところのホコリ、汚れを拭き取って下さい。
4. 貼る指定のないステッカーは、お好みによりお貼り下さい。

MARKING

マーキング説明

ブースター
Booster
Pack



腰
Waist

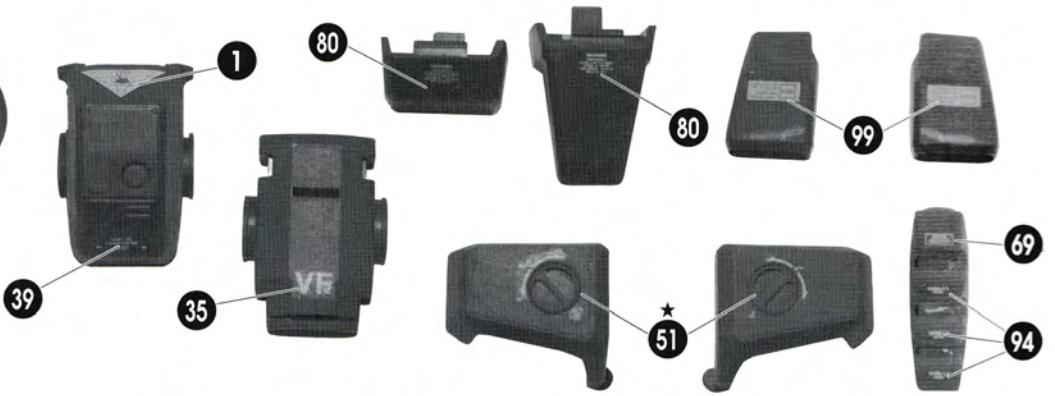

脚
Leg

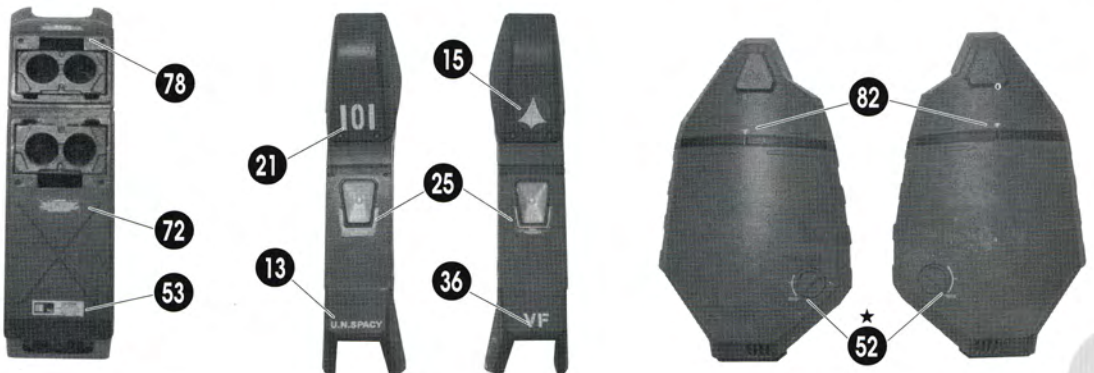
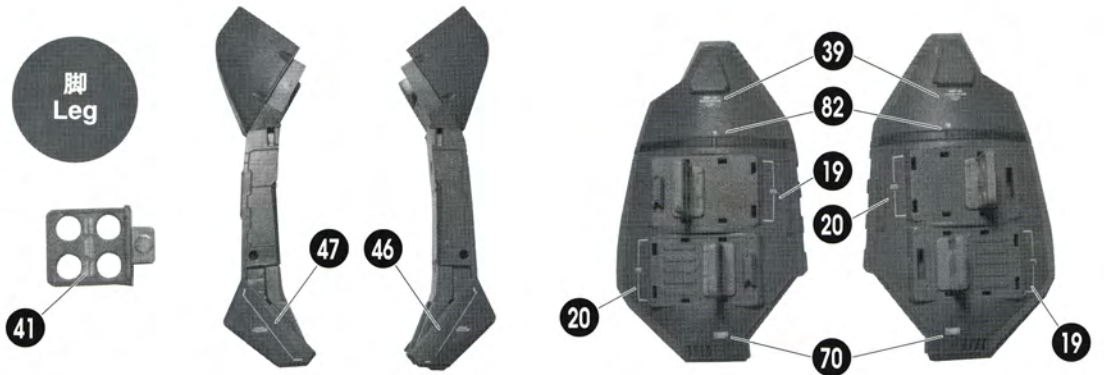

PARTS LIST

パーツリスト



C-1

胸
Chest



CR-1



CL-1

肩
Shoulder

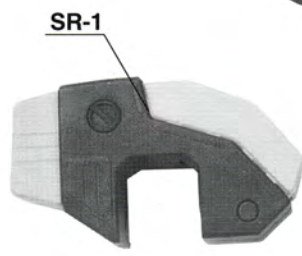

SR-1



SL-1



SR-2



SL-2



ブースター
Booster
Pack

BL-1

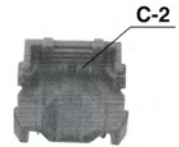

C-2



BR-1

腕
Arm



AR-1



AR-2



AL-2



AL-1

手
Hand



HR-1

HR-2



HL-2



HL-1



PARTS LIST

パーツリスト

腰
Waist



脚
Leg

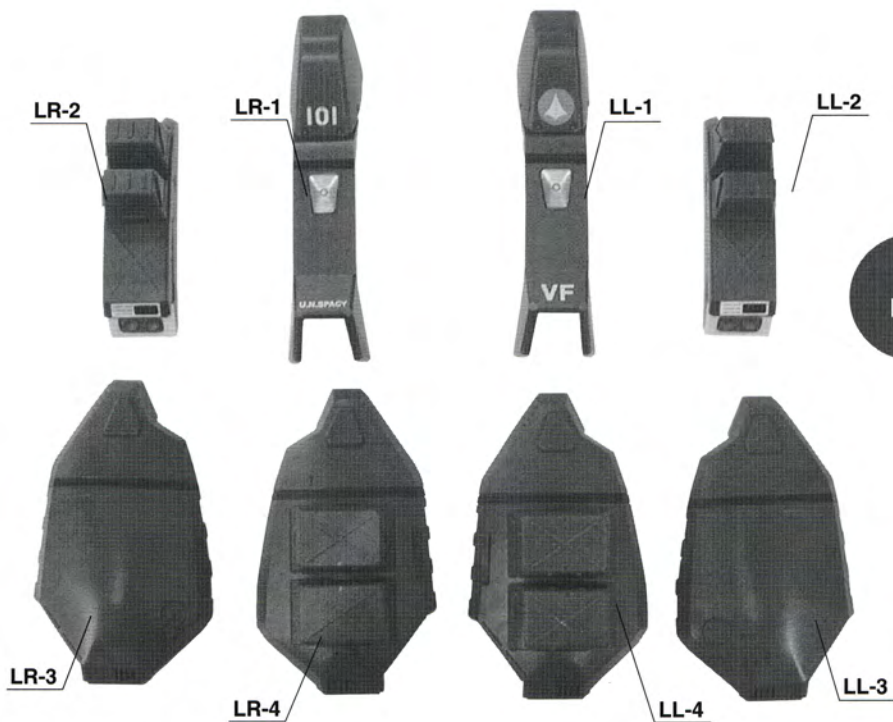

How to get armored
アーマーパーツの着脱方法

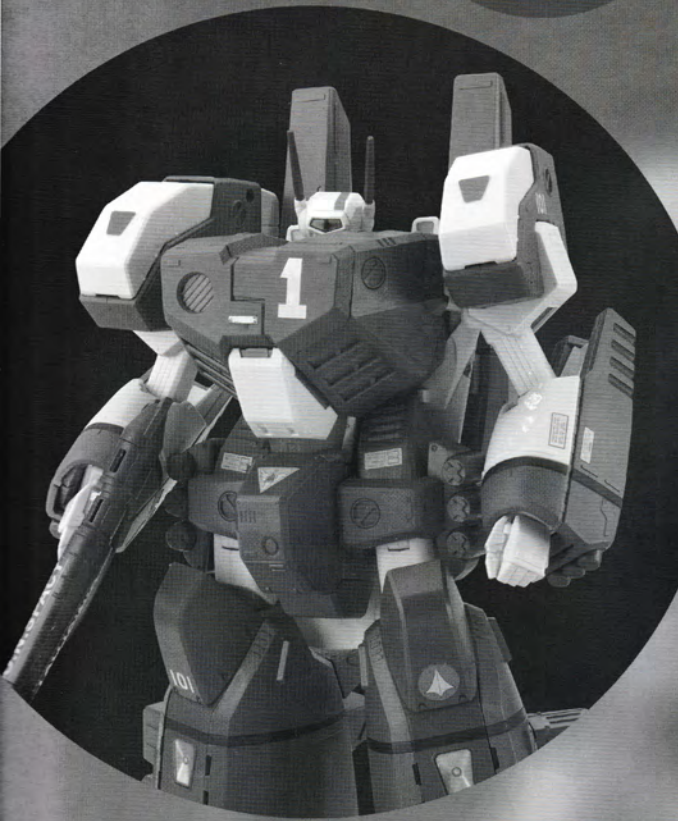

Instruction Sheet

※アーマーパーツ取付けの際はまずVF-1(別売)をバトロイド形態に変形させてください。
※写真上の()内のパーツ番号は、反対側のパーツ番号表示になります。

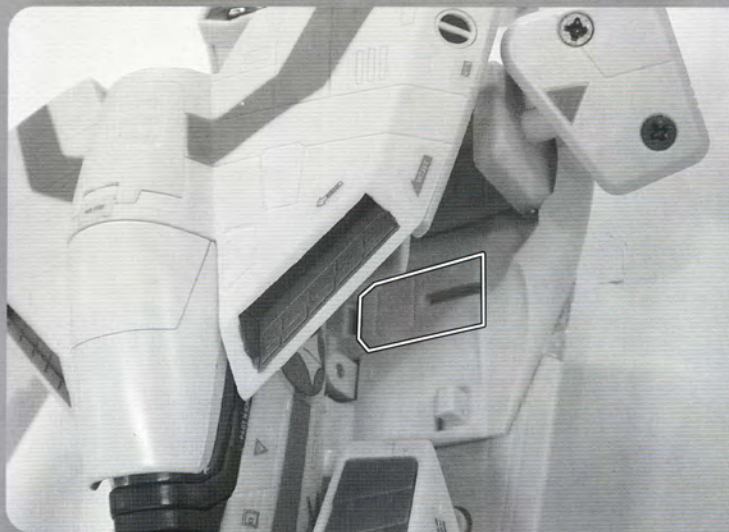

01*胸部サイドパーツの取付け1

サイドパーツCL-1(CR-2)の取り付けに際して、VF-1本体の図の四角で囲ったパーツを閉じた状態にして下さい。

※各アーマーを取付ける前に、作業をして下さい。

01

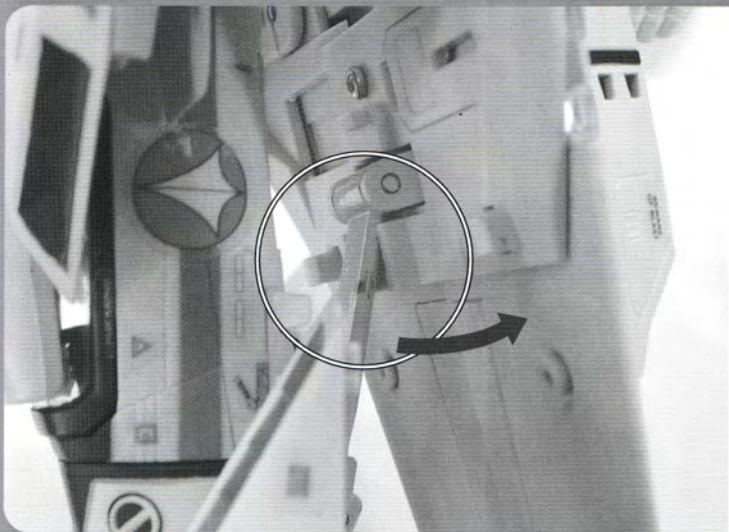

02*胸部サイドパーツの取付け2

次に、VF-1本体の丸で囲った部分のヒンジを矢印の方向に外して下さい。

02

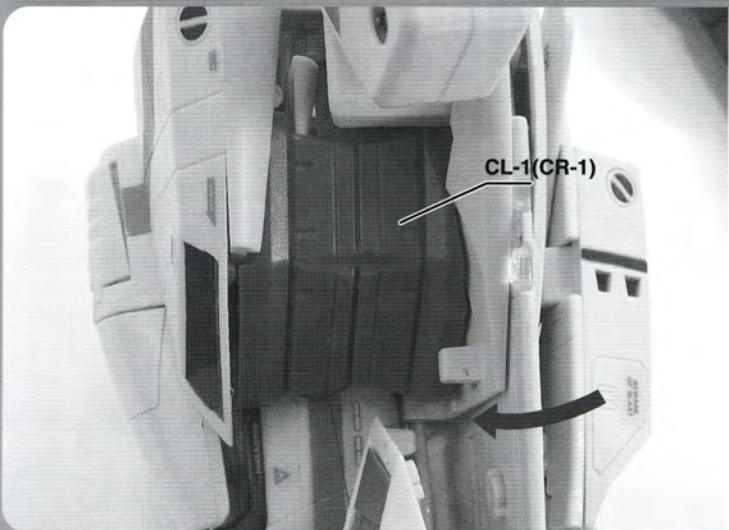

03*胸部サイドパーツの取付け3

図の様に、CL-1(CR-1)のパーツを、VF-1本体の両サイドにはめ込みます。はめ込んだ後、02の説明で外した部分をはめ込み直して下さい。

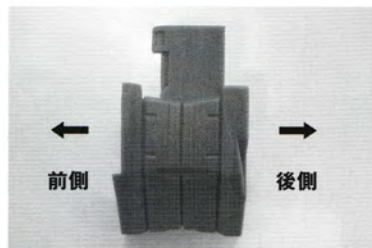

※ CL-1パーツのはめ込む方向は、図のようになります。

03

04

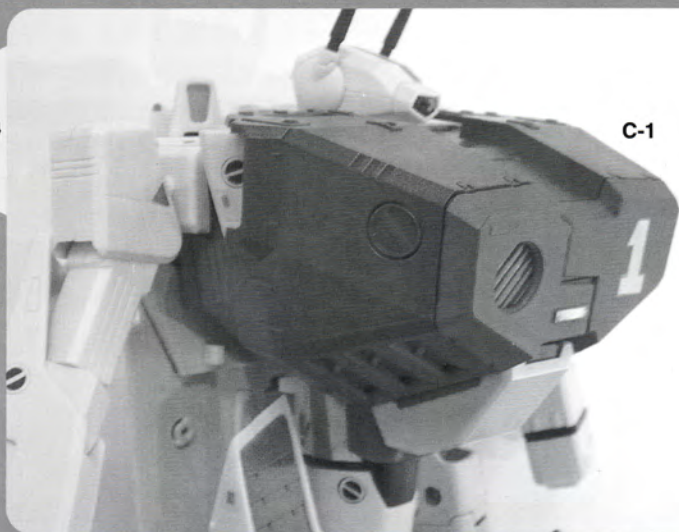

04*胸部アーモアの取付け

胸部アーモアパーツは図の様に、VF-1本体下側からはめ込み、最後に肩上面ヒンジパーツ2箇所所で固定します。

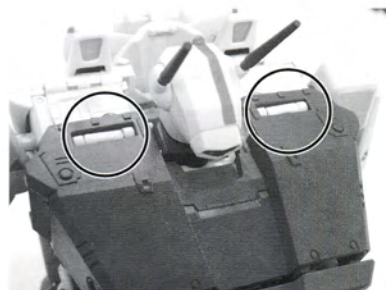

05

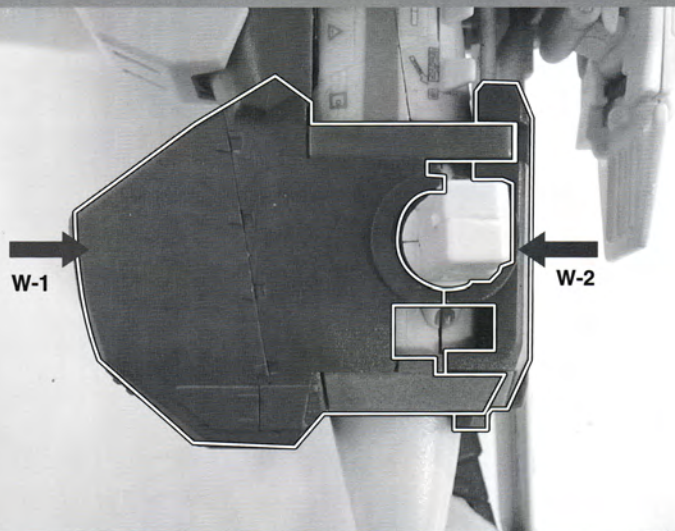

05*腰アーモアパーツの取付け1

図の様に前後でVF-1胴体(機首)を挟み込みます。
※写真は説明の為、脚パーツを取り外した状態にしています。

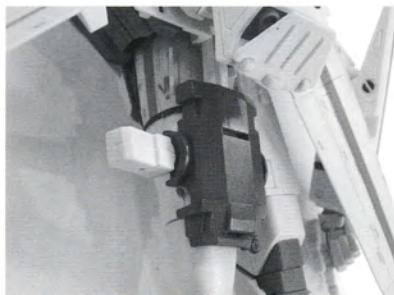

取り付けの際は、VF-1本体主翼を開いて作業して下さい。

06

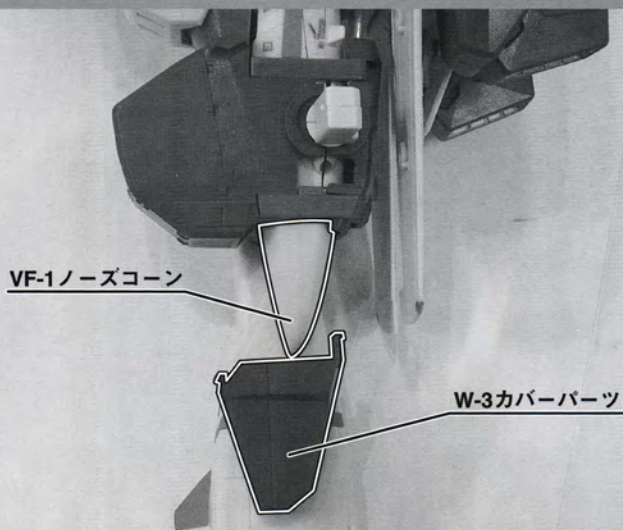

06*腰アーモアパーツの取付け2

図の様にVF-1機首(ノーズコーン)にカバーを付けます。オプションとしてVF-1本体のノーズコーンを外した状態のカバーパーツも付属しています。お好みによりご使用下さい。

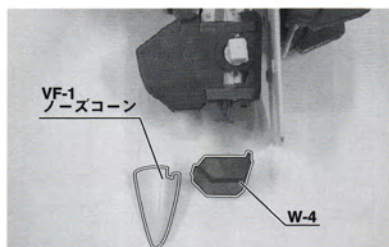

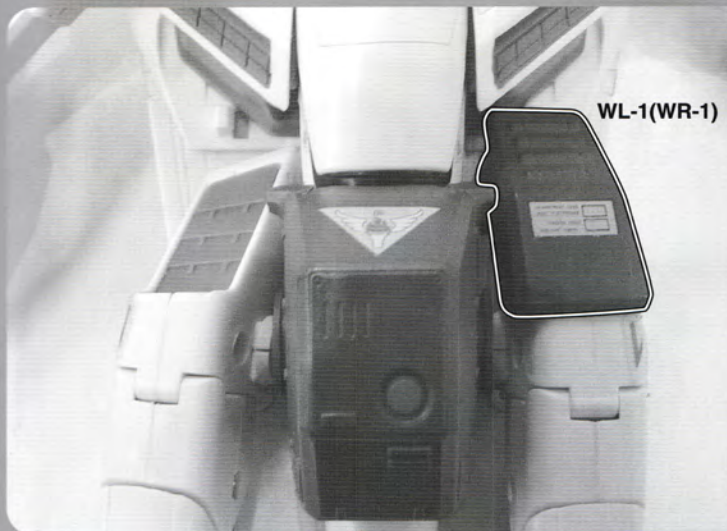

WL-1(WR-1)

07*脚(インテーク)部カバーの取付け

図の様にVF-1インテーク部にカバーをかぶせます。

※この図は左脚パーツを例にしています。

07

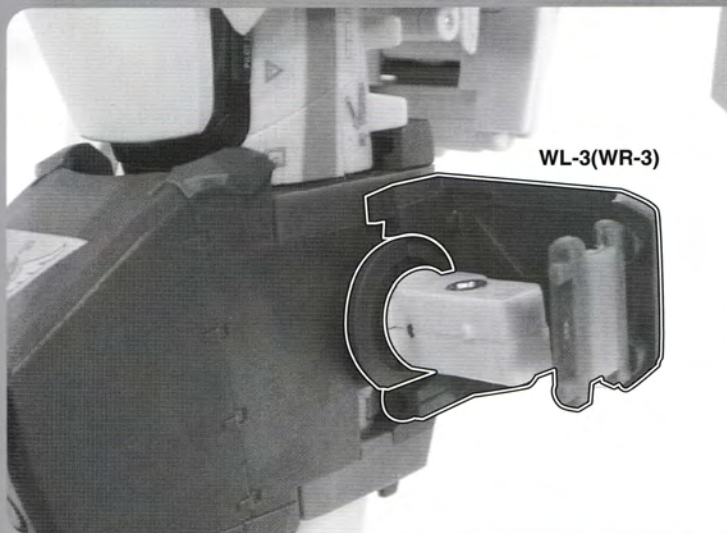

WL-3(WR-3)

08*股関節部カバーの取付け1

まず後部のカバーパーツを、05で取付けた腰アーモーパーツ横の円状の凸部にかませます。

※この図は左側パーツを例にしています。

08

※撮影の都合上、VF-1本体の脚パーツを外してありますが、上記作業は脚を取付けた状態で作業して下さい。作業後に脚の取付けはできません。

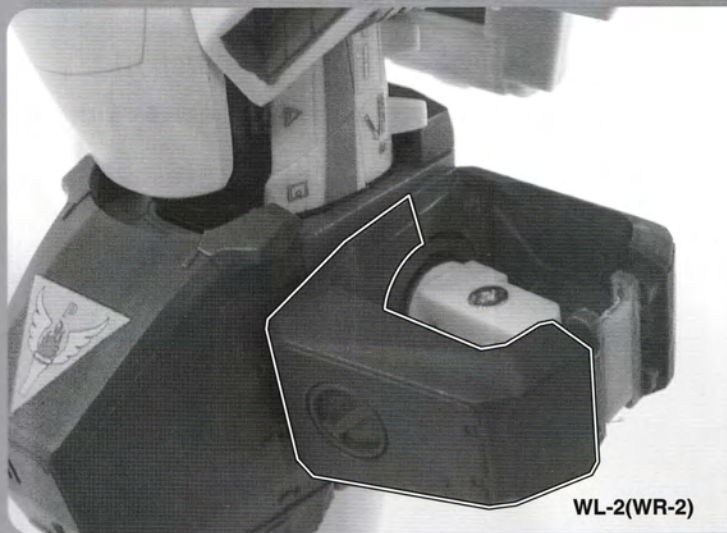

WL-2(WR-2)

09*股関節部カバーの取付け 2

次に前部のカバーパーツを08と同じ要領で円状の凸部を後部のパーツと挟み込むように取付けます。

※撮影の都合上、VF-1本体の脚パーツを外してありますが、上記作業は脚を取付けた状態で作業して下さい。作業後に脚の取付けはできません。

09

10



10*股関節部カバーの取付け 3

最後に図の四角で囲ったパーツを取付けて完成です。

※WL-4(WR-4)パーツの上下前後の向きに注意して下さい。

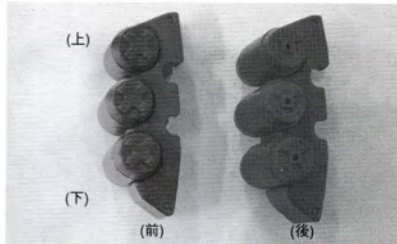

11

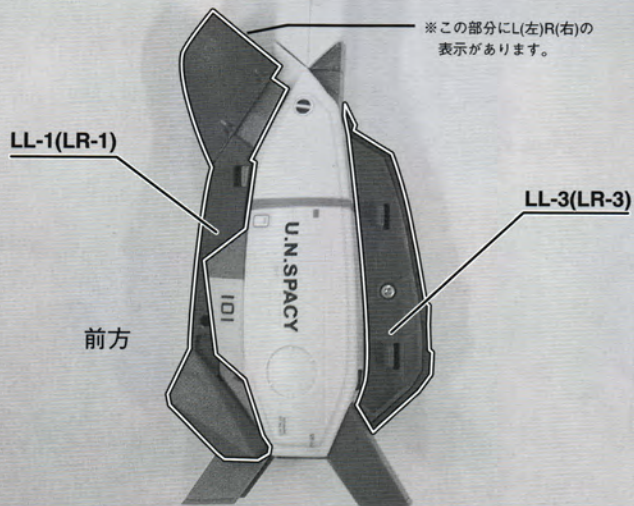

11*脚アーマーの取付け 1

まず図の様に、各パーツをVF-1本体の脚パーツに添えます。※この説明は左脚パーツを例にしています。

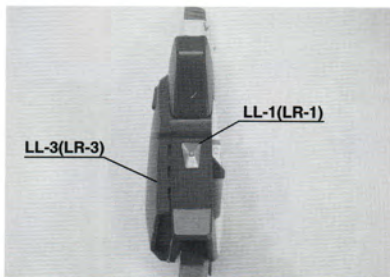

※前方から見た状態です。

12

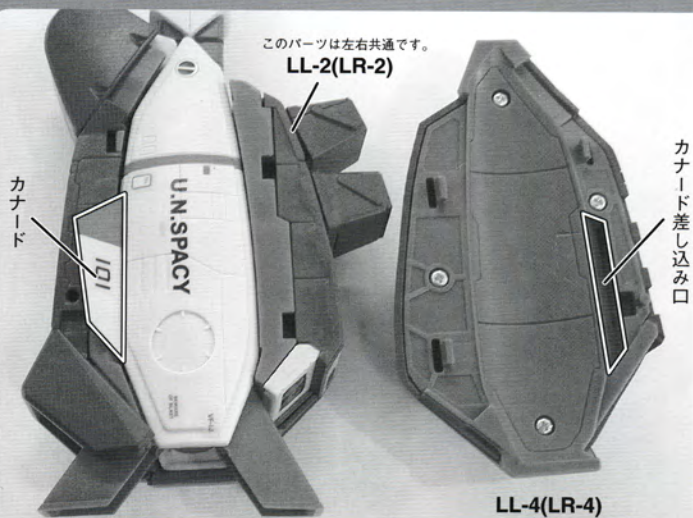

12*脚アーマーの取付け 2

次にLL-2(LR-2)、LL-4(LR-4)の順番で取り付けて下さい。

取付完成状態

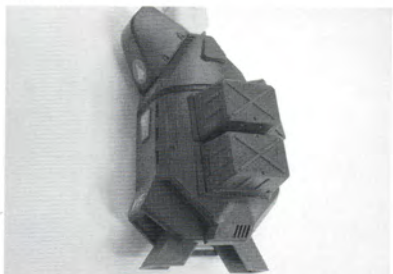

※LL-4(LR-4)の取付けの際、VF-1本体カナードを傷つけないように注意して下さい。

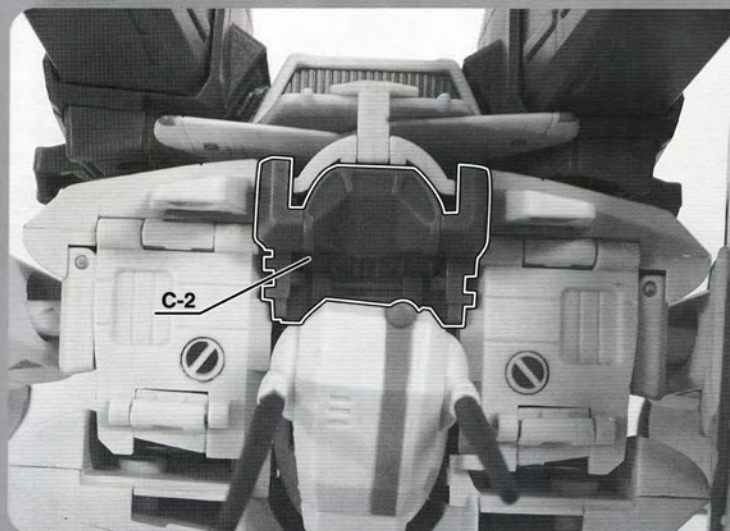

13*頭部後方パーツの取付け

四角で囲ったパーツを図のように頭部後方に差し込みます。

13

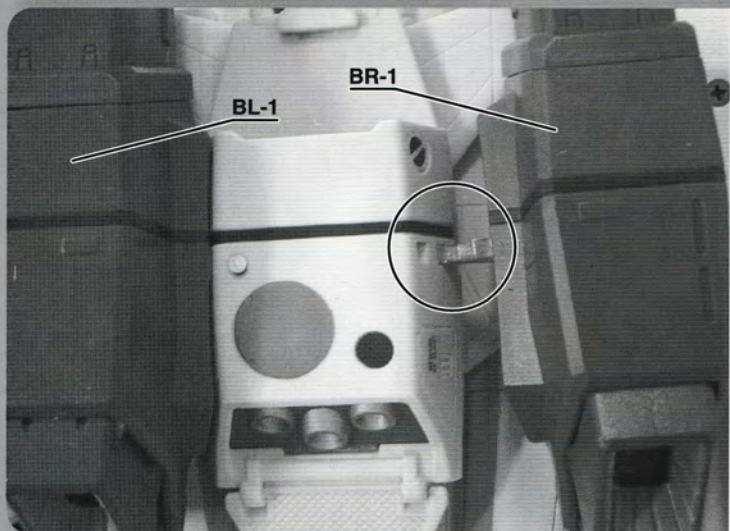

14*バックパックブースターの取付け

VF-1のバックパック左右の穴に図のブースターパーツのピンを奥までしっかり差し込み、VF-1背部パーツにも固定します。

14

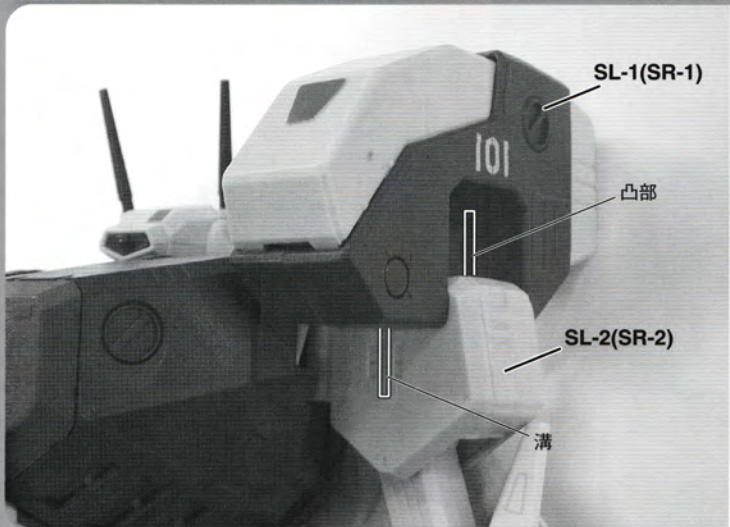

15*肩アーマーの取付け

まずSL-2(SR-2)を図の様にVF-1本体の肩にはめ込み、次にSL-1(SR-1)の凸部を、SL-2(SR-2)の溝に沿ってはめ込みます。

15

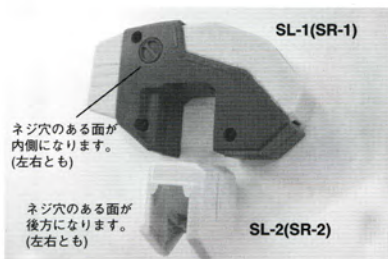

16



AL-2(AR-2)

このパーツは左右共通です。

AL-1(AR-1)

このパーツは左右共通です。

16*上腕アーマーの取付け

図のように前後でVF-1の上腕部を挟み込みます。

17

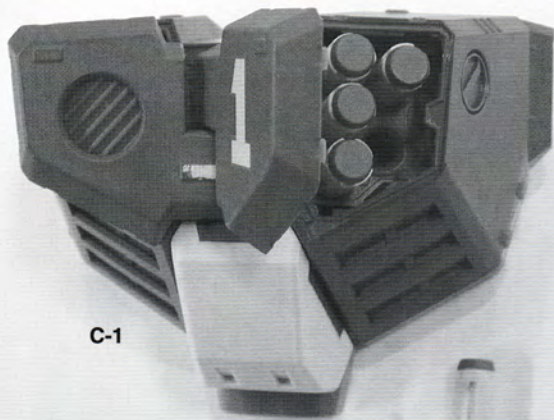

C-1

17*胸部アーマーのミサイル取付け

ミサイルのサイズはA(大・24個)・B(小・32個)2種類あります(下図参照)。

Aミサイルを図のような状態に差込みます。
(左右各5発～計10発)

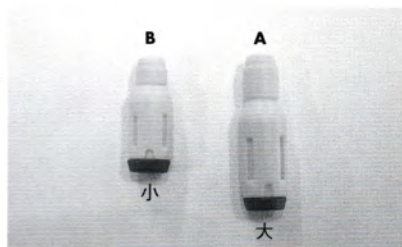

18

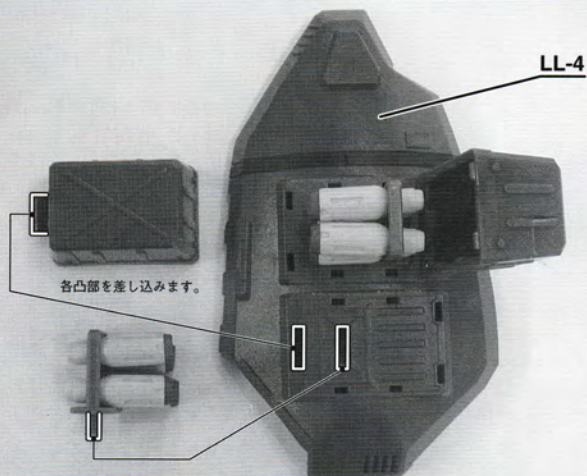

LL-4

各凸部を差し込みます。

18*脚アーマーのミサイル取付け 1

Aミサイルが上下各4発(左右計16発)取付け可能です。またミサイルユニット、ミサイルカバーは図の様に取外し可能です。

ミサイルの取り付け方向に御注意下さい。

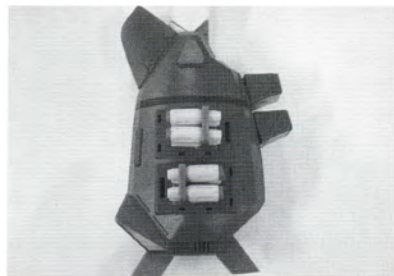

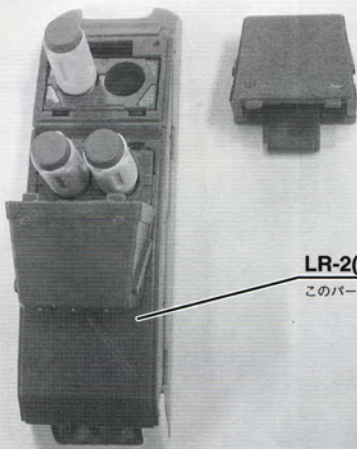

LR-2(LL-1)
このパーツは左右共通です。

19*脚アーマーのミサイル取付け 2
Aミサイルが上下各2発(左右計8発)取付け可能です。
図の様にミサイルカバーは取外し可能です。

19



AL-1(AR-1)
このパーツは左右共通です。

20*腕アーマーのグレネード弾の取外し
図の様に、腕アーマーのグレネードは取外し可能です。

20



SR-1(SL-1)

21*肩アーマーのミサイル取付け
Bミサイルを図のように取付けます。
(左右各11発~計22発)

21

22

WR-4(WL-4)

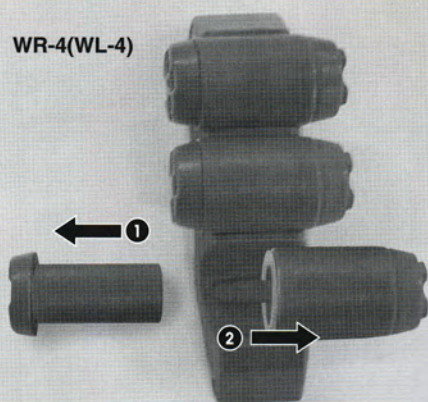

22*腰アーモアのグレネード弾の取外し

図の様に、①グレネード弾後部パーツを取り外してから②グレネード弾本体を矢印の方向にスライドさせて取外します。

23

HR-2

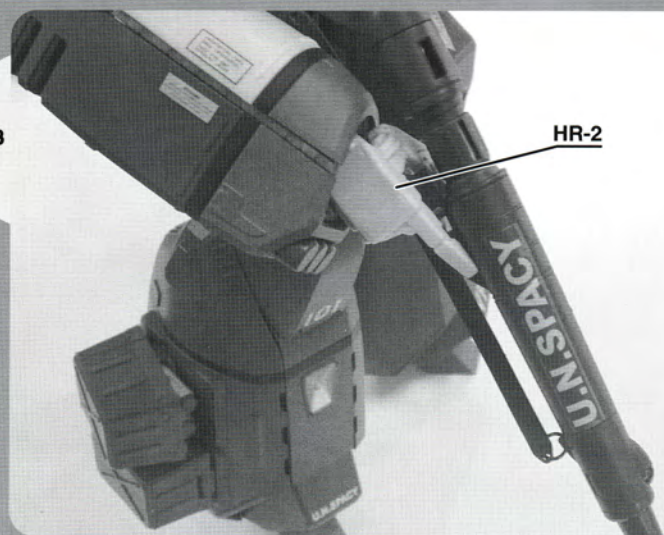

23*手首パーツの差替え

手首パーツの差替えにより、ガンボッドを持たせることが可能です。

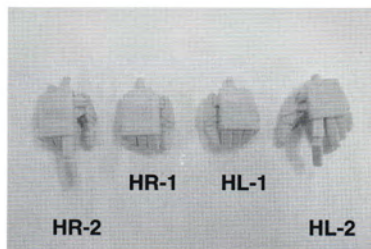

※ この商品には、ガンボッドは付属しません。

24



24*アーマードバルキリーの完成

アーマードバルキリーの完成です。



Armored Valkyrie

※写真は別売りの1/48完全変形版VF-1J一条輝機に装着させた例です。

PROTECTOR
WEAPON
SYSTEM
WITH
VF-1J HIKARU ICHIJO



front view

rear view

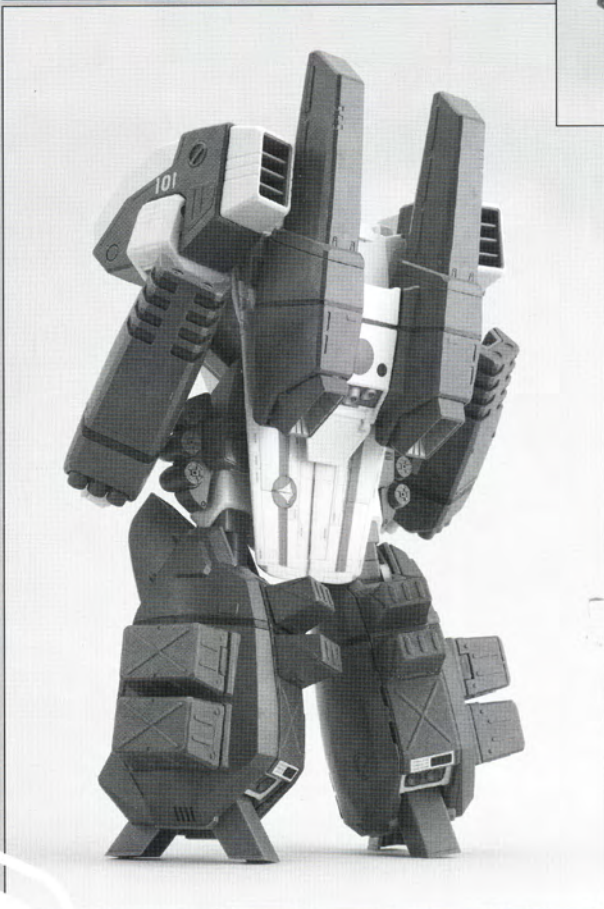

マクロス公式ホームページ

www.macross.co.jp

やまと ホームページ

www.yamato-toys.com

原型製作：吉山 治樹 (solid)
技術協力：フレックス

※パッケージ等の写真と実際の商品は、
細部が多少異なる場合がございます。あらかじめ御了承下さい。

カスタマーサービスセンター 03(3526)6080

受付時間：月～金曜日 10:00～12:30 13:30～17:00

FAX: 03(3526)6086 ※FAXは24時間受付

 **WARNING: CHOKING HAZARD-Small Parts.**
Not for children under 3 years.

 **注意 (ちゅうい)** 

ほごしゃ かつ かから よ
保護者の方へ 必ずお読みください。

- 小さな部品をお子様の口の口には絶対に入らせないようご注意ください。窒息などの危険があります。
- 誤飲の危険がありますので、3歳未満のお子様には絶対に与えないでください。
- 開閉部分等に指などをさされないようご注意ください。
- ぶついたり、振り回すなどの乱暴なお取り扱いはしないでください。
- 突った部分には充分ご注意ください。また、突った部分を人には決して向けないようにしてください。
- 本商品は、大変こわれやすい材質で作られておりますので、お取り扱いの際には充分ご注意ください。
- 組立て完成後は、転倒、落下しない安全な場所に飾ってください。

販売元 株式会社 やまと

〒101-0021 東京都千代田区外神田2-4-4 第一電波ビル8階

TEL.03(3526)6080 FAX.03(3526)6086

YAMATO Co.,Ltd.Daiichi Denpa Bldg., 8F 2-4-4 Soto Kanda,
Chiyoda-ku,Tokyo,101-0021,JAPAN 03*3526*6080

YAMATO Homepage <http://www.yamato-toys.com>